



75 años  
abriendo puertas





## 75 AÑOS ABRIENDO PUERTAS

Estimado profesional,

Nos hace especial ilusión presentarte nuestro **Catálogo General 2024** en un momento muy significativo para nosotros. Este año celebramos **nuestro 75 aniversario como líderes en la industria de los videoporteros y la comunicación residencial**; un logro que no habría sido posible sin el continuo apoyo y la confianza que nos has demostrado año tras año.

Desde nuestros humildes comienzos hasta convertirnos en un referente global, nuestro viaje ha estado marcado por la innovación constante, un equipo entregado y un compromiso firme con la calidad y la excelencia. Cada uno de nuestros productos es el resultado de décadas de experiencia acumulada, investigación vanguardista y un deseo inalterable de superar los límites tecnológicos.

Hace 75 años, identificar a las personas que llamaban y hablar con ellas antes de abrirles la puerta fue algo revolucionario, y ahora, poder hacerlo desde nuestro móvil, estemos en el jardín, de viaje o en el trabajo, es tan necesario como innovador.

**La conectividad nos comunica con el resto del mundo, nos conecta con lo que realmente importa y nos ofrece la seguridad y el confort que todos buscamos tanto para nosotros como para nuestro hogar.**

**CONECTIVIDAD PARA TODOS** es nuestra gran apuesta para reinventar la forma en la que nos comunicamos con nuestro hogar. Actualmente, cientos de miles de personas en el mundo utilizan nuestra tecnología para desviar las llamadas desde nuestros videoporteros a sus teléfonos móviles y un 88% opina que es un servicio mucho más útil de lo que pensaban.

Celebramos nuestros 75 años con el lanzamiento de **la placa de calle CONNECT®**, la nueva entrada inteligente al edificio para que todos los vecinos de una comunidad, sin excepción, puedan tener **acceso al servicio de desvío de llamada a móvil de forma universal**.

Esto será posible gracias a ti, porque sabes que avanzamos siempre de tu mano. Apostar por la conectividad y formar parte de nuestra estrategia te ofrece la oportunidad de crecer y expandir tu negocio con las últimas soluciones tecnológicas para mejorar la calidad de vida de los vecinos.

Un año más, seguimos y seguiremos comprometidos con nuestro propósito fundamental: **unir a las personas y sus hogares con el mundo**.

Este catálogo no solo es una vitrina de productos, sino también un testimonio de nuestro legado y nuestra visión de futuro. A medida que explores estas páginas, descubrirás no solo dispositivos de vanguardia, sino también la pasión y la dedicación de todo un equipo que ha trabajado incansablemente para hacer realidad tus proyectos.

En nombre de todo el equipo de FERMAX, te damos las gracias por ser parte de nuestro viaje. Pasado, presente y futuro convergen en esta celebración de nuestros 75 años. **Esperamos seguir abriendo puertas contigo por muchos años más**, siendo tu elección número uno en soluciones de videoporteros y comunicación.

Atentamente.

**Jeremy Palacio**  
Presidente y CEO



# FERMAX

## Si eliges Fermax, eliges seguridad

Una marca cerca de sus clientes

### MARCA ESPAÑOLA

Fundada en **1949** en **Valencia**, nuestro propósito es **unir a las personas y a los hogares con el mundo** y nuestra misión es ser líderes de sistemas de videoportero conectado.



### FABRICANTE ESPECIALISTA

Todo el **proceso productivo** se realiza **en nuestras fábricas de Valencia**, lo que nos permite poder **garantizar el suministro** bajo cualquier circunstancia.



### EMPRESA SOSTENIBLE

El cuidado del medio ambiente, la integración laboral, la igualdad de trato y la acción social son los pilares básicos de nuestra política de responsabilidad social corporativa.



# Apóyate en un fabricante líder

La mayor presencia técnica y comercial en España



## HOGAR SEGURO

Nuestros **videoporteros** son un elemento imprescindible para la **seguridad** de las **viviendas** y de las **personas**.



## DISPONIBILIDAD DE PRODUCTO Y REPUESTOS

**Stock disponible** tanto en la sede central de Valencia como en los principales distribuidores eléctricos y telecomunicaciones de España.



## 8 OFICINAS COMERCIALES

Con equipo de ventas y soporte técnico.

## RED DE SERVICIOS TÉCNICOS

Tenemos la mayor red de servicios técnicos oficiales de porteros/videoporteros de todo el país.



Emiratos Árabes Unidos. DIFC Tunnel



Argentina. Dome Green Soho



Portugal. Fábrica 1921



Singapur. D'Leedon



Dinamarca. The Silo



Colombia. Terrakota



Emiratos Árabes Unidos. The Links



Vietnam. Master Thao Dien



Turquía. Esta Beyouglu



Rusia. Welton Towers



India. Amanora Gateway Towers

# FERMAX alrededor del mundo



Reino Unido. Priory House



Francia. Tour Horizon Le Havre



Bélgica. Nautilus



Polonia. Apartments Art Deco Wola



España. Saler Homes

Proyectos exclusivos que incluyen nuestras tecnologías. Placas que dan la bienvenida a los residentes en la entrada principal y monitores instalados en las viviendas con funcionalidades avanzadas y de fácil manejo.

**NUEVO**  
PRODUCTO

# Bienvenida conectividad

Únete a nosotros para mejorar la  
calidad de vida de las personas  
y potenciar la seguridad en los  
edificios con la última tecnología  
**CONNECT® de FERMAX**



## OPORTUNIDADES DE CRECIMIENTO

Únete a la marca líder en sistemas de videoportero conectado. Formar parte de este emocionante viaje te brindará amplias oportunidades de crecimiento y expansión de tu negocio con la aceleración de la reposición de comunidades.



## LIDERAZGO TECNOLÓGICO

Comprando nuestras soluciones de conectividad de última generación te posicionarás como líder en tecnología y vanguardia en tu sector. Destaca entre tus competidores y conquista nuevos clientes con soluciones de conectividad de última generación.



## PUBLICIDAD E IMAGEN DE MARCA

Te aprovecharás de toda la campaña de marca realizada por FERMAX en la promoción de la conectividad hacia el usuario final.



## SOPORTE Y FORMACIÓN

Nos preocupamos por tu éxito.  
Te proporcionaremos formación especializada (negocio, propuesta de valor, técnica) para que domines nuestras soluciones conectadas.

**Juntos revolucionaremos la comunicación  
residencial en los edificios**





4G

¡Tecnología punta al mismo precio!



## Placas **Connect**

Gracias a la conectividad de la placa, todos los vecinos de la comunidad pueden tener acceso al servicio de desvío de llamada a móvil.



**NUEVA**  
PLATAFORMA



## La manera más fácil de **hacer tus pedidos**

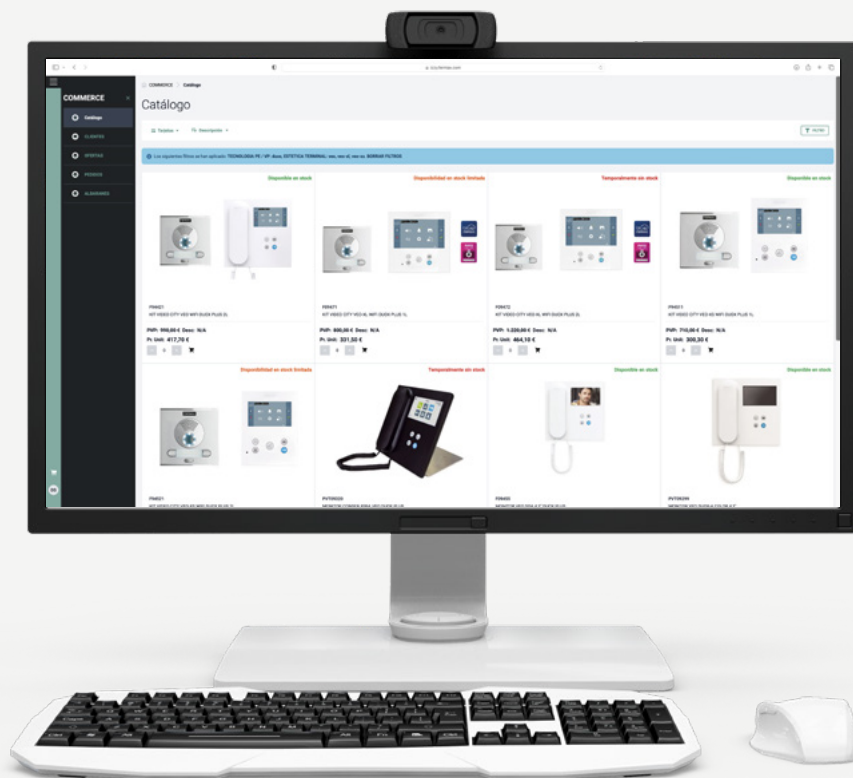

Nuestra **nueva plataforma de compra online** para que **realices tus pedidos** de manera cómoda y rápida, en cualquier momento y desde cualquier lugar.

### Con IZZY, ¡accede a una experiencia de compra más fácil y personalizada!



#### **Amplio catálogo**

Consulta las fotos, la información y la disponibilidad de los productos, así como tus precios de compra.



#### **En tiempo real**

Visualiza el estado actualizado de tus compras y también de tus devoluciones.

[izzy.fermax.com](http://izzy.fermax.com)



#### **Sin horarios**

Realiza tu pedido en el momento que lo necesites, ya sea fuera del horario comercial o durante el fin de semana.

NUEVA  
VERSIÓN

# GLOBAL projects

by FERMAX

Realiza tus  
presupuestos de  
una forma fácil y  
personalizada



## ¡Crea tu propio espacio de trabajo!

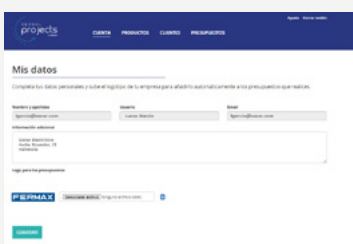

Personaliza tus presupuestos  
con el logo y datos de tu  
empresa.

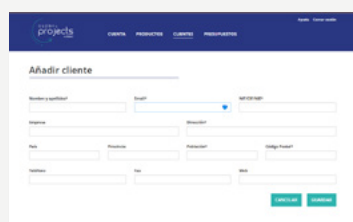

Da de alta a tus clientes y  
añade tus propios productos al  
presupuesto.



Descarga el presupuesto en el formato  
que desees o envíalo por email a tus  
clientes sin salir de la plataforma.  
Consulta el histórico de proyectos  
realizados.

Un sistema de  
autoguiado con toda la  
tecnología de FERMAX

Global Projects ya no solo se limita a nuestra tecnología DUOX PLUS, sino que ofrece la posibilidad de presupuestar proyectos con el sistema MEET IP ampliando así la capacidad del profesional a la hora de abordar diferentes proyectos.

# índice

---



**16**

**KITS DE  
VIDEOPORTERO**

---



**30**

**KITS DE  
PORTERO**

---

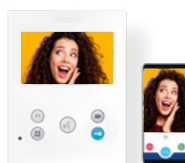

**37**

**DUOX PLUS**

El único sistema 2 hilos  
completamente digital.

---



**69**

**IP**

El sistema 100% IP.

**-MEET  
-SIP**



**103**

**CONTROL  
DE ACCESOS**



**89**

**4+N AUDIO**

**117**

**ÍNDICE DE  
REFERENCIAS  
COMERCIALES**



**95**

**ABREPUERTAS**

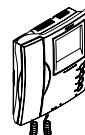
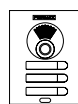

**125**

**REPUESTOS**



# kits

Soluciones para viviendas,  
unifamiliares, negocios y  
pequeños edificios

KITS DE VIDEOPORTERO

KITS DE PORTERO

KITS DE EDIFICIO

## Kits de videoportero

Unifamiliares y Negocios

Elige el KIT DE VIDEOPORTERO que más se adapte a las necesidades del usuario. Todos los kits de videoportero FERMAX son Plug & Play (no requieren programación).

¡KITS DUOX CON  
MONITOR WIFI DE  
SERIE A PRECIO KIT  
ESTÁNDAR!



**NUEVO**













Los KITS WIFI DUOX PLUS ahora son  
compatibles con **GOOGLE HOME**, **ALEXA** y **SIRI**



2 HILOS (DUOX PLUS)							
	KIT VEO WIFI DUOX PLUS	KIT VEO-XS WIFI DUOX PLUS	KIT VEO-XL WIFI DUOX PLUS	KIT MARINE VEO-XS WIFI DUOX PLUS	KIT MARINE NEGRO VEO-XS WIFI DUOX PLUS	KIT ONE-TO-ONE VEO WIFI DUOX PLUS	KIT MARINE ONE- TO-ONE VEO-XS WIFI DUOX PLUS
PLACA DE CALLE	 <b>cityline</b>	 <b>cityline</b>	 <b>cityline</b>	 <b>Marine</b>	 <b>Marine</b>	 <b>cityline</b>	 <b>Marine</b>
TERMINAL VIVIENDA	 <b>VEO</b>	 <b>VEOXS</b>	 <b>VEOXL</b>	 <b>VEOXS</b>	 <b>VEOXS</b>	 <b>VEO</b>	 <b>VEOXS</b>
REFERENCIA Nº VIVIENDAS	94411 (1L) 94421 (2L)	94511 (1L) 94521 (2L)	9471 (1L) 9472 (2L)	50731 (1L)	50831 (1L)	49081 (1L)	50781 (1L)
DESVÍO DE LLAMADA	Sí	Sí	Sí	Sí	Sí	Sí	Sí
TECNOLOGÍA	2 hilos	2 hilos	2 hilos	2 hilos	2 hilos	2 hilos	2 hilos
MONTAJE PLACA	Empotrar	Empotrar	Empotrar	Empotrar	Empotrar	Empotrar	Empotrar
CONTROL DE ACCESOS	No	No	No	No	No	No	No
PLACAS ADICIONALES	9	9	9	9	9	9	9
PANTALLA MONITOR	4,3"	4,3"	7"	4,3"	4,3"	4,3"	4,3"
MODO CONVERSACIÓN	Con auricular	Manos libres	Manos libres	Manos libres	Manos libres	Con auricular	Manos libres
CAPTURA IMÁGENES	Sí	Sí	Sí	Sí	Sí	Sí	Sí
INTERCOM.	No	No	No	No	No	No	No
COMPATIBLE CÁM. AÉREA	Sí	Sí	Sí	Sí	Sí	Sí	Sí
MONITORES ADICIONALES	2	2	2	2	2	2	2
COMPATIBLE CON ALTAVOCES INTELIGENTES	Sí	Sí	Sí	Sí	Sí	Sí	Sí



## ¡La oferta de KITS CONECTADOS más amplia del mercado!

2 HILOS (DUOX PLUS)			2 HILOS (WAY-FI)	2 HILOS (WAY)	VDS	MEET	
KIT MEMOVISION VEO WIFI DUOX PLUS	KIT MEMOVISION VEO-XS WIFI DUOX PLUS	KIT MEMOVISION VEO-XL WIFI DUOX PLUS	NUEVO KIT WAY-FI PLUS	KIT WAY	KIT VEO WIBOX VDS	NUEVO KIT NEO MEET	NUEVO KITS WIT MEET
 cityline	 cityline	 cityline	 Way-Fi+	 Way	 cityline	 NEO	 MILO
 VEO	 VEO XS	 VEO XL	 Way-Fi+	 Way	 VEO	 NEO	 WIT
49071 (1L)	49121 (1L)	49171 (1L)	1571 (1L)	1401 (1L) 1402 (2L)	94111 (1L)	1508 (1L)	1506 (1/L Blanco) 1507 (1/L Negro)
Sí	Sí	Sí	Sí	No	Sí	Sí	Sí
2 hilos	2 hilos	2 hilos	2 hilos	2 hilos	5 hilos	IP	IP
Empotrar	Empotrar	Empotrar	Superficie	Superficie	Empotrar	Empotrar	Empotrar
Sí (teclado)	Sí (teclado)	Sí (teclado)	No	No	No	No	No
9	9	9	1	3	0	7	7
4,3"	4,3"	7"	7"	7"	4,3"	7"	10"
Con auricular	Manos libres	Manos libres	Manos libres	Manos libres	Con auricular	Manos libres	Manos libres
Sí	Sí	Sí	Sí	Sí	Sí, desde la App	Sí	Sí
No	No	No	Sí	Sí	No	Sí	Sí
Sí	Sí	Sí	Sí	No	Sí	No	No
2	2	2	5	1	0	7*	7*
Sí	Sí	Sí	Sí	No	No	No	No

\* Necesario un switch adicional ref.1586 por cada 4 dispositivos que se conecten a la instalación.

# Conectar es cosa de dos



Los **KITS DE VIDEOPORTERO WIFI DUOX PLUS** incorporan los monitores **WIFI DUOX PLUS**, con la conectividad **WIFI** integrada, lo que permite recibir las llamadas del videoportero en el móvil o tablet. Solo necesitas descargar la **aplicación gratuita BLUE** para estar como en casa.



**NUEVO**

La conexión con **Alexa y Google Home** permite recibir las notificaciones de llamada del videoportero en un altavoz o pantalla inteligente.

También se puede usar **la voz para abrir la puerta**, ya sea con los altavoces y pantallas inteligentes o con Siri desde tu dispositivo iOS (iPhone, iPad o Apple Watch).

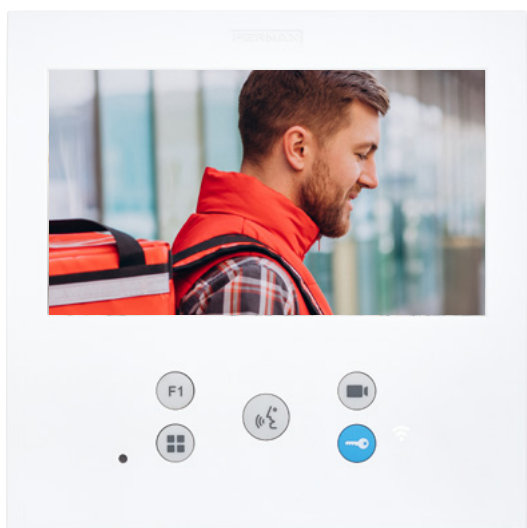

## FUNCIONALIDADES DE LOS MONITORES

- Desvío de llamada a móvil.
- Captura automática de imágenes con la llamada.
- Selección de melodías y ajuste de volumen de llamada.
- Modo "No molestar".
- Autoencendido.
- Función adicional F1 (para activación segunda puerta, luz escalera, etc.).
- Función adicional F2 (para activación segunda puerta, luz escalera, etc.).
- Visualización de cámaras aéreas.



Con los monitores **DUOX PLUS WiFi** la posibilidad de **recibir llamadas en el móvil o tablet viene de serie**. Permite **establecer comunicación con las placas de calle y conserjerías, y abrir la puerta**. Permite **visualizar quién llama antes de contestar y abrir una segunda puerta auxiliar**. **Captura las imágenes** de quién llama de forma automática, quedando **grabadas en el registro de llamadas**. Se puede recibir la llamada de manera simultánea hasta en **8 móviles/tablets del mismo apartamento**. Tan sencillo para el usuario como descargar la **APP BLUE by FERMAX** desde Google Play o Apple Store.



## LA SOLUCIÓN ESTÁNDAR



### 94411 KIT VEO WIFI DUOX PLUS 1/L

- 40708 Placa CITY DUOX PLUS 1/L. S1: 130x128.
- 8948 Caja empotrar S1: 115x114x45.
- 9446 Monitor VEO DUOX PLUS WIFI 4,3".
- 9447 Conector DUOX PLUS.
- 4825 Alimentador+filtro 24VCC-2.5A DIN10.
- 4802 Alimentador 12Vca/1A. DIN4.

### 94421 KIT VEO WIFI DUOX PLUS 2/L

Igual que el kit ref.94411 pero con placa de video de 2/L (ref.40008) y dos monitores VEO WIFI (ref.9446) y sus conectores (ref.9447). Incluye 1 adaptador de línea (ref.3255).



### 94511 KIT VEO-XS WIFI DUOX PLUS 1/L

- 40708 Placa CITY DUOX PLUS 1/L. S1: 130x128.
- 8948 Caja empotrar S1: 115x114x45.
- 9449 Monitor VEO-XS DUOX PLUS WIFI 4,3".
- 9447 Conector DUOX PLUS.
- 4825 Alimentador+filtro 24VCC-2.5A DIN10.
- 4802 Alimentador 12Vca/1A. DIN4.

### 94521 KIT VEO-XS WIFI DUOX PLUS 2/L

Igual que el kit Ref.94511 pero con placa de video 2/L (ref.40008), dos monitores VEO-XS WIFI (ref.9449) y sus conectores (ref.9447). Incluye 1 adaptador de línea (ref.3255).

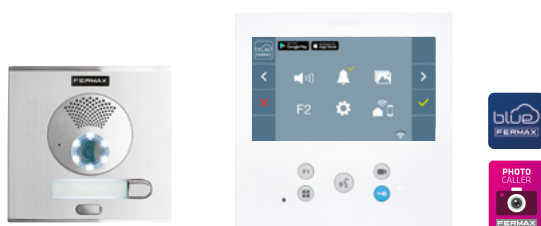

### 9471 KIT VEO-XL WIFI DUOX PLUS 1/L

- 40708 Placa CITY DUOX PLUS 1/L. S1: 130x128.
- 8948 Caja empotrar S1: 115x114x45.
- 9469 Monitor VEO-XL DUOX PLUS WIFI 7".
- 9447 Conector DUOX PLUS.
- 4825 Alimentador+filtro 24VCC-2.5A DIN10.
- 4802 Alimentador 12Vca/1A. DIN4.

### 9472 KIT VEO-XL WIFI DUOX PLUS 2/L

Igual que el kit ref.9471 pero con placa de video de 2/L (ref.40008) y dos monitores VEO-XL WIFI (ref.9469) y sus conectores (ref.9447). Incluye 1 adaptador de línea (ref.3255).

## AMPLIACIONES DE LOS KITS

**Vivienda:** el kit permite un máximo de 3 terminales, (el que está incluido y 2 añadidos). Dependiendo del tipo de cable y las distancias, podría ser necesaria una fuente de alimentación adicional (ref.4825), adaptadores ref.3255 y/o regeneradores.

**Calle:** es posible ampliar la instalación añadiendo más placas de calle (hasta 10). En función del tipo de cable y la topología, puede requerirse alimentación adicional (ref.4825), adaptadores (ref.3255) y/o regeneradores.

Possibilidad de añadir un INTERFAZ CAMARA IP/DUOX PLUS. (Ver pag.62)

## ESQUEMA DE INSTALACIÓN

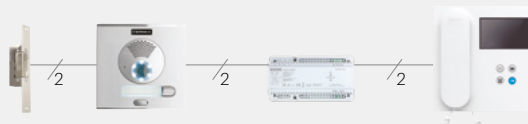

**DISTANCIAS** Consultar el manual técnico del kit.

## ABREPUERTAS

Se recomienda alimentar los abrepuertas de forma independiente, siempre que sea posible. Además, en el caso de abrepuertas de alterna, es absolutamente necesario para lo que se incluye en el kit la fuente ref. 4802. Si se desea instalar un abrepuertas de 12Vdc sin fuente de alimentación adicional, se recomienda el modelo Ferman de bajo consumo ref. 29588.



## CON PLACA ANTIVANDÁLICA DE ACERO INOXIDABLE

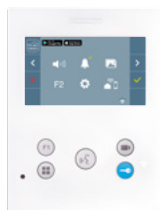

### 50731 KIT MARINE VEO-XS WIFI DUOX PLUS 1/L

- 44338 Placa MARINE DUOX PLUS 1/L. ST1: 150x180.
- 4641 Caja empotrar ST1: 130x160x55.
- 9449 Monitor VEO-XS WIFI DUOX PLUS 4,3".
- 9447 Conector DUOX PLUS.
- 4825 Alimentador+filtro 24Vcc-2.5A DIN10.
- 4802 Alimentador 12Vca/1A. DIN4.

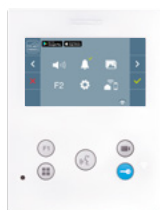

### 50831 KIT MARINE NEGRO VEO-XS WIFI DUOX PLUS 1/L

- 44438 Placa MARINE NEGRO DUOX PLUS 1/L. ST1: 150x180.
- 4641 Caja empotrar ST1: 130x160x55.
- 9449 Monitor VEO-XS WIFI DUOX PLUS 4,3".
- 9447 Conector DUOX PLUS.
- 4825 Alimentador+filtro 24Vcc-2.5A DIN10.
- 4802 Alimentador 12Vca/1A. DIN4.

## ACCESIBILIDAD PARA TODOS



### 49081 KIT ONE-TO-ONE VEO WIFI DUOX PLUS 1/L

- 73891 Placa CITY One-To-One DUOX PLUS 1/L c/bucle inductivo. S4: 130x199.
- 8949 Caja empotrar S4: 115x185x45.
- 9456 Monitor VEO WIFI DUOX PLUS 4,3" c/bucle inductivo.
- 9447 Conector DUOX PLUS.
- 4825 Alimentador+filtro 24Vcc-2.5A DIN10.
- 4802 Alimentador 12Vca/1A. DIN4.



### 50781 KIT MARINE ONE-TO-ONE VEO-XS WIFI DUOX PLUS 1/L

- 55361 Placa MARINE One-To-One DUOX PLUS 1/L c/bucle inductivo. ST2: 150x240.
- 4642 Caja empotrar ST2: 130x220x55.
- 9459 Monitor VEO-XS WIFI DUOX PLUS 4,3" c/bucle inductivo.
- 9447 Conector DUOX PLUS.
- 4825 Alimentador+filtro 24Vcc-2.5A DIN10.
- 4802 Alimentador 12Vca/1A. DIN4.



## CON ACCESO POR CÓDIGO DE TECLADO



### 49071 KIT MEMOVISION VEO WIFI DUOX PLUS 1/L

- 73881 Placa CITY MEMOVISION DUOX PLUS 1/L. S5:130x246.
- 8855 Caja empotrar S5: 115x233x45.
- 9446 Monitor VEO WIFI DUOX PLUS 4,3".
- 9447 Conector DUOX PLUS.
- 4825 Alimentador+filtro 24Vcc-2.5A DIN10.
- 4802 Alimentador 12Vca/1A. DIN4.

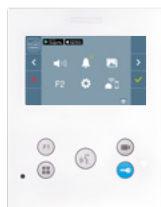

### 49121 KIT MEMOVISION VEO-XS WIFI DUOX PLUS 1/L

- 73881 Placa CITY MEMOVISION DUOX PLUS 1/L. S5:130x246.
- 8855 Caja empotrar S5: 115x233x45.
- 9449 Monitor VEO-XS WIFI DUOX PLUS 4,3".
- 9447 Conector DUOX PLUS.
- 4825 Alimentador+filtro 24Vcc-2.5A DIN10.
- 4802 Alimentador 12Vca/1A. DIN4.

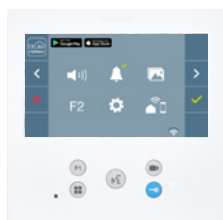

### 49171 KIT MEMOVISION VEO-XL WIFI DUOX PLUS 1/L

- 73881 Placa CITY MEMOVISION DUOX PLUS 1/L. S5:130x246.
- 8855 Caja empotrar S5: 115x233x45.
- 9469 Monitor VEO-XL DUOX PLUS WIFI 7".
- 9447 Conector DUOX PLUS.
- 4825 Alimentador+filtro 24Vcc-2.5A DIN10.
- 4802 Alimentador 12Vca/1A. DIN4.

## AMPLIACIONES DE LOS KITS

**Vivienda:** el kit permite un máximo de 3 terminales, (el que está incluido y 2 añadidos). Dependiendo del tipo de cable y las distancias, podría ser necesaria una fuente de alimentación adicional (ref.4825), adaptadores ref.3255 y/o regeneradores.

**Calle:** es posible ampliar la instalación añadiendo más placas de calle (hasta 10). En función del tipo de cable y la topología, puede requerirse alimentación adicional (ref.4825), adaptadores (ref.3255) y/o regeneradores.

Possibilidad de añadir un INTERFAZ CAMARA IP/DUOX PLUS.  
(Ver pag.62)

## ESQUEMA DE INSTALACIÓN

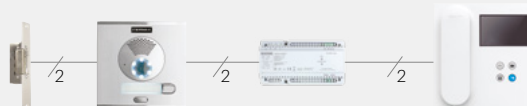

**DISTANCIAS** Consultar el manual técnico del kit.

## ABREPUERTAS

Se recomienda alimentar los abrepuertas de forma independiente, siempre que sea posible. Además, en el caso de abrepuertas de alterna es absolutamente necesario, para lo que se incluye en el kit la fuente ref. 4802. Si se desea instalar un abrepuertas de 12Vdc sin fuente de alimentación adicional, se recomienda el modelo Fermax de bajo consumo ref. 29588.

## ESQUEMA. KITS VIDEO

### Ampliación de los kits

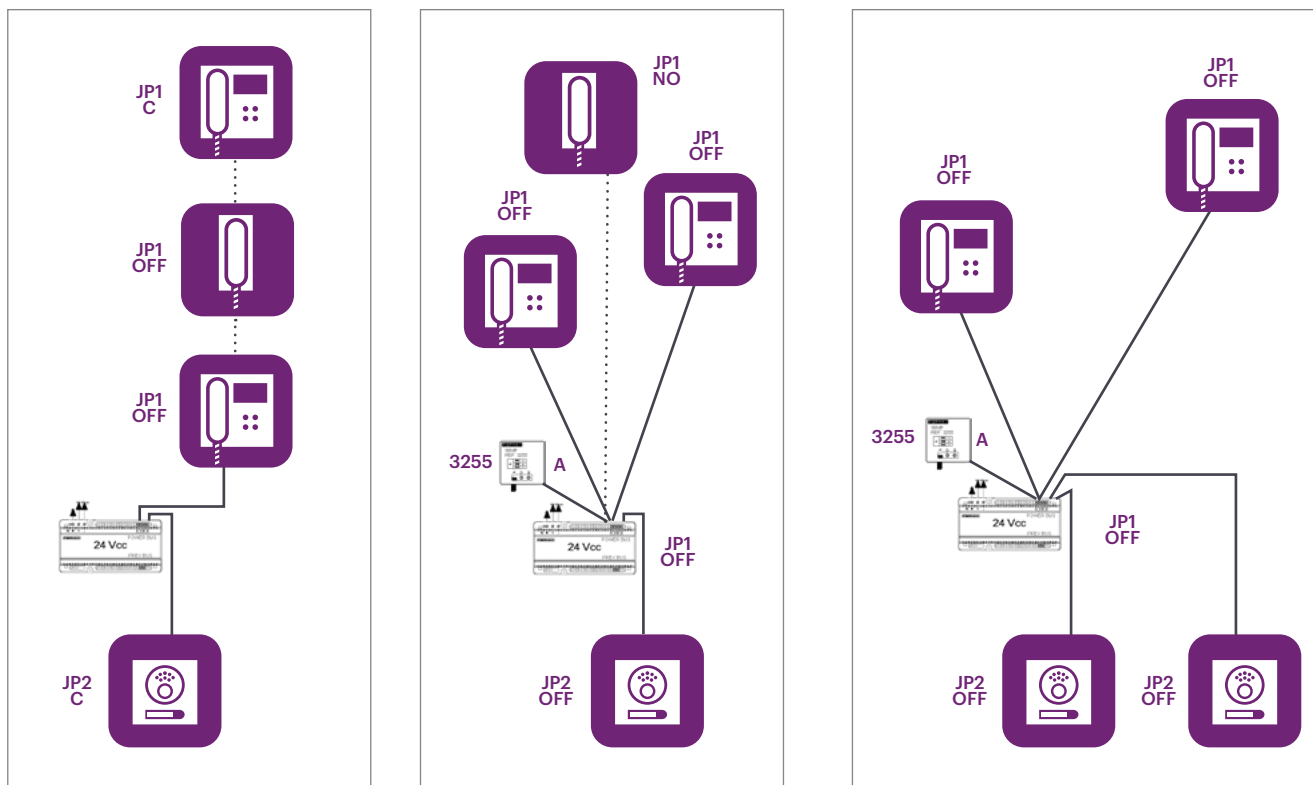

**VIVIENDA:** el kit permite un máximo de 3 terminales (el que está incluido y 2 añadidos). Dependiendo del tipo de cable y las distancias, podría ser necesario un alimentador adicional (ref.4825), adaptadores (ref.3255) y/o regeneradores.

**CALLE:** es posible ampliar la instalación añadiendo más placas de calle (hasta 10). En función del tipo de cable y la topología, puede requerirse un alimentador adicional (ref.4825), adaptadores (ref.3255) y/o regeneradores.

Posibilidad de añadir un interfaz de cámara IP/DUOX PLUS.

## ESQUEMA. KITS VIDEO

**IMPORTANTE:** recuerda instalar en el amplificador y en el abrepuertas los varistores de protección que se suministran. De no hacerlo, los picos de corriente generados durante la apertura podrían dañar el amplificador.

### CONEXIÓN ABREPUERTAS DE CORRIENTE ALTERNA

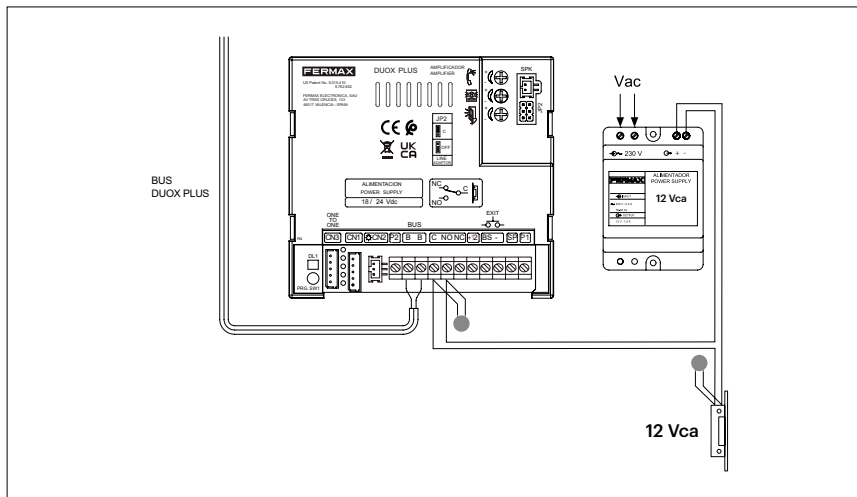

### CONEXIÓN ABREPUERTAS DE CORRIENTE CONTINUA (Consumo > 250mA)

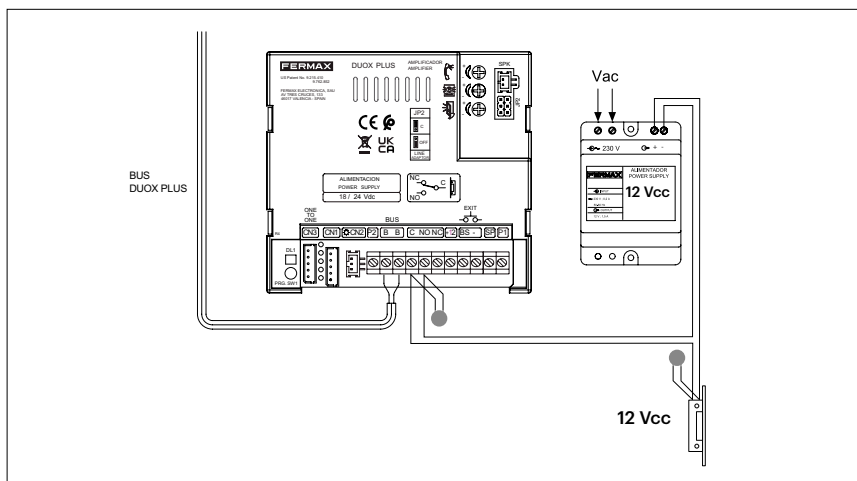

### CONEXIÓN DE ABREPUERTAS DE CORRIENTE CONTINUA (Consumo < 250 mA) Se recomienda abrepuertas ref. 29588.

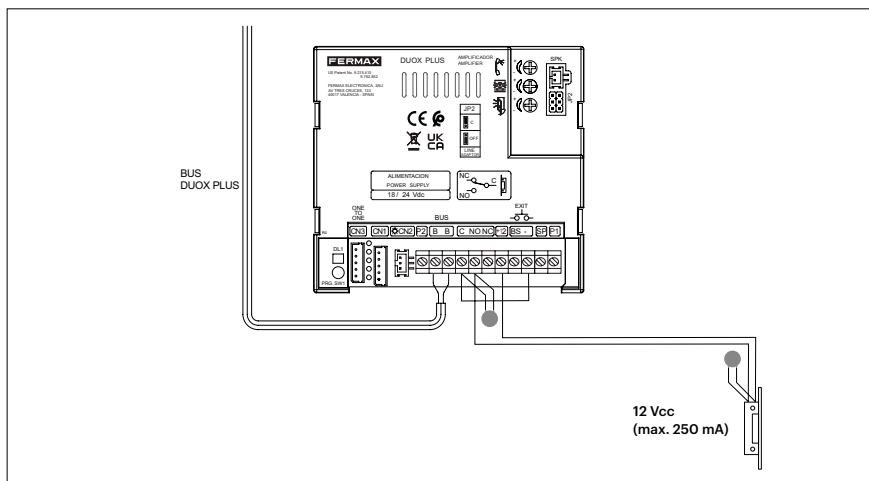

Más información sobre DUOX PLUS disponible en los libros técnicos que puedes descargar en: <https://fermax.com/spain/documentacion>



**NUEVO**

# La magia de lo nuevo en el videoportero que ya conoces



## KIT WAY-FI PLUS

**+ funciones , + distancias, + calidad**

- Nueva cámara de video con **alta calidad de imagen**.
- Compatible con **altavoces y pantallas** Inteligentes: **ALEXA y GOOGLE HOME**, para recibir las notificaciones de llamada en el altavoz o pantalla inteligente y poder usar comandos de voz para abrir la puerta.
- Proceso de emparejamiento sencillo mediante Código QR.
- Apertura de la puerta desde el móvil (mediante código de seguridad opcional), sin necesidad de auto-on.
- Captura y visualización de fotos/videos desde el monitor o móvil.
- Integración con cámaras IP FERMAX (visualización desde monitor y móvil. Alarmas de detección de movimiento).



- Activación de función adicional F1 desde el monitor o la APP.
- Llamada desde APP a vivienda (con opción modo escucha).
- Sin límite de usuarios en APP.
- Gestión de varios kits WAY-FI PLUS (nº ilimitado de instalaciones) desde un mismo móvil.
- Compatible con iOS versión 10 o superior y ANDROID versión 6 o superior.
- Intercomunicación entre monitores de la misma vivienda.
- Apertura de puerta mediante códigos QR.



No compatible con Kit y App Way-Fi

### 1571 KIT WAY-FI PLUS 7" 1/L

- 1573 Placa WAY-FI PLUS 1/L con visera. Medidas placa c/visera: 164x94x39mm.
- 1572 Monitor WAY-FI PLUS 7" táctil con WiFi integrado. Medidas: 222x154mm.
- 1570 Alimentador WAY-FI PLUS.



### AMPLIACIONES DE LOS KITS

VIVIENDA: 5 monitores adicionales (6 en total)  
 CALLE: 1 placa adicional (total 2)  
 CÁMARAS: Hasta 4 cámaras IP WiFi en total por instalación.

### MONITOR Y PLACAS

- 1572 MONITOR WAY-FI PLUS 7"
- 1573 PLACA WAY-FI PLUS 1/L CON VISERA

### CÁMARAS ADICIONALES

Se puede conectar hasta 4 CÁMARAS IP WiFi al monitor.  
 9986 CÁMARA AUXILIAR IP CON WIFI

### ABREPUERTAS

Necesario abrepuertas normal de 12Vcc de bajo consumo ref. 29588 300N-412-S MAX con pestillo ajustable y armadura corta tipo S. Armadura larga compatible ref. 2975 TIPO-G. En caso de usar otro abrepuertas será necesario emplear una fuente de alimentación externa.

### ESQUEMA DE INSTALACIÓN



### TABLA DE DISTANCIAS

Cable recomen.	Último placa - Fuente	Fuente - Último monitor
RWV0.75mm <sup>2</sup> Cable Paralelo	110m	110m
2x1mm <sup>2</sup> Cable Paralelo (REF.5925)	150m	150m
CAT5 (usando solo dos hilos)	35m	35m

Dimensiones: (horizontal) x (vertical) x (profundidad) mm.



# Asequible para cualquier hogar



## KITS WAY

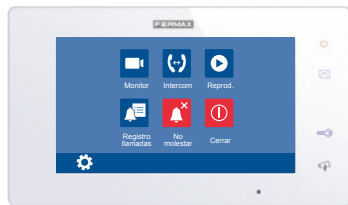

### 1401 KIT WAY 7" 1/L

- 1416 Placa WAY 1/L con visera.  
Medidas placa c/visera: 95x155x39mm.
- 1412 Monitor 1 WAY 7". Medidas:225x131mm.
- 1410 Alimentador KIT WAY.

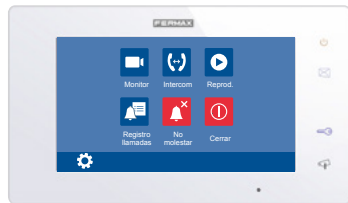

x2

### 1402 KIT WAY 7" 2/L

- 1417 Placa WAY 2/L con visera.  
Medidas placa c/visera: 95x155x39mm.
- 1412 Monitor 1 WAY 7" (para la 1ª viv.).
- 1413 Monitor 2 WAY 7" (para la 2ª viv.).  
Medidas:225x131mm.
- 1410 Alimentador KIT WAY.

## AMPLIACIONES DE LOS KITS

Vivienda: 1 monitor sin alimentación adicional.  
Calle: Hasta 3 placas adicionales utilizando el cambiador de placas.

## MONITORES Y PLACAS WAY

- 1412 MONITOR 1 WAY 7" TFT (para la 1ª viv.).
- 1413 MONITOR 2 WAY 7" TFT (para la 2ª viv.).
- 1416 PLACA WAY 1/L
- 1417 PLACA WAY 2/L
- 1419 CAMBIADOR/DISTRIBUIDOR WAY

Permite ampliar el número de placas de calle en una instalación WAY, añadiendo hasta 3 placas adicionales (total 4 placas de calle por instalación).

## FUNCIONES ADICIONALES



- 1418 RELÉ WAY  
Permite activar la apertura de una segunda puerta desde el monitor. No compatible con KIT WAY-FI PLUS.

## ESQUEMA DE INSTALACIÓN

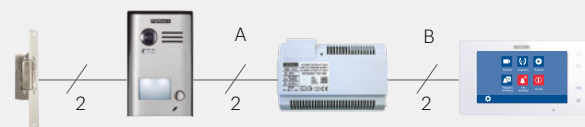

## TABLA DE DISTANCIAS

Cable recomen.	Sección	A: Distancia máx. placa-alimentador	B: Distancia máx. alim.-monitor
Par trenzado	2x1mm <sup>2</sup>	80m	80m
	2x0,5mm <sup>2</sup>	60m	60m

## ABREPUEERTAS

Necesario abrepuertas normal de 12Vcc de bajo consumo ref. 29588 300N-412-S MAX con pestillo ajustable y armadura corta tipo S. Armadura larga compatible ref. 2975 TIPO-G. En caso de usar otro abrepuertas será necesario emplear una fuente de alimentación externa.

# Conectividad con tecnología VDS



## KIT VEO WI-BOX VDS



### FUNCIONALIDADES DE LA APP

- Recepción llamadas. Conversación.
- Apertura de puerta (directa y en llamada).
- Autoencendido. Conmutación placa o cámara.
- Captura de fotos automática (10 últimas llamadas).
- Captura de vídeo y foto.
- Llamada a conserje.
- Activar función adicional: activación luces, apertura segunda puerta, etc.
- Histórico de llamadas.
- Gestión de varias viviendas.



Si quieres que te lo contemos en un vídeo, escanea este código



### 9411 KIT VEO WI-BOX VDS 1/L

- 48505 Placa CITY VDS 1/L. S1: 130x128. Incluye caja empotrar (ref.8948). Medidas caja kit S1: 115x114x45mm.
- 9401 Monitor VEO VDS 4,3".
- 9402 Conector Monitor VEO VDS.
- 4810 Alim. 18Vcc/1,5A-12Vca/1,5A. DIN10.
- 3266 Desvío de llamada WIFI VDS Wi-Box.

### AMPLIACIONES DE LOS KITS

Este kit no permite ampliaciones ni en vivienda ni en calle.

### ABREPUERTAS

Se recomienda alimentar los abrepuertas de forma independiente siempre que sea posible. Además, en el caso de abrepuertas de alterna, es absolutamente necesario, para lo que se incluye en el kit la fuente ref. 4810. Si se desea instalar un abrepuertas de 12Vdc sin fuente de alimentación adicional, se recomienda el modelo Fermax de bajo consumo ref. 29588.

# Las ventajas de la tecnología IP al mejor precio



## KIT NEO MEET

- Monitor con pantalla táctil capacitiva de 7". Placa grado IP54 con caja de empotrar.
- Audio y vídeo de alta calidad HD Color 1.2Mpx.
- Desvío de llamada incluido a través de nuestra App MEET ME (licencia para 8 terminales).
- Ampliable hasta 8 placas y 8 monitores.
- Fácil montaje e instalación gracias a su alimentación mediante PoE (Switch de red incluido, Plug&Play).
- Funciones avanzadas: integración con cámaras IP, intercomunicación entre monitores, conexión para alarmas.



### 1508 KIT NEO 1/L

- 9533 Placa MILO video 1L MEET PoE  
Medidas: 118x183x49mm
- 9543 Caja de empotrar placa MILO 1L
- 14501 Monitor NEO 7" POE blanco MEET  
Medidas: 203x129x17,5mm
- 95411 Conector monitor NEO/WIT MEET
- 1586 Switch IP 4 puertos POE

### AMPLIACIONES DE LOS KITS

Ampliable a un máximo de 8 placas y 8 monitores en total. Posibilidad de intercomunicación entre monitores.

Necesario un switch adicional ref.1586 por cada 4 dispositivos que se conecten a la instalación.

### MONITOR Y PLACAS

- 9533 PLACA MILO VIDEO 1L MEET
- 14501 MONITOR NEO 7" POE BLANCO MEET

### CÁMARAS ADICIONALES

Se puede conectar hasta 8 CÁMARAS IP al monitor.

- 9985 CÁMARA AUXILIAR IP MONTAJE TECHO
- 9982 ALIMENTADOR CÁMARA AUXILIAR CCTV
- 9984 ADAPTADOR FUENTE A CÁMARA AUXILIAR CCTV
- 1586 SWITCH IP 4 PUERTOS POE

### ESQUEMA DE INSTALACIÓN



### ABREPUERTAS

Abrepueirtas de funcionamiento normal de alterna o continua. Necesario alimentador adicional. (No incluido en el Kit).

# Un espacio único con tecnología avanzada



## KITS WIT MEET



### 1506 KIT WIT 10" 1/L

- 9533 Placa MILO video 1/L MEET PoE  
Medidas: 118x183x49mm
- 9543 Caja de empotrar placa MILO 1L
- 14831 Monitor WIT 10" blanco MEET.  
Medidas: 270x168x20mm
- 95411 Conector monitor NEO/WIT MEET
- 1586 Switch IP 4 puertos POE

### 1507 KIT WIT 10" 1/L "ALL BLACK"

- 953303 Placa MILO video 1/L negra MEET PoE  
Medidas: 118x183x49mm
- 9543 Caja de empotrar placa MILO 1L
- 14833 Monitor WIT 10" negro MEET  
Medidas: 270x168x20mm
- 95411 Conector monitor NEO/WIT MEET
- 1586 Switch IP 4 puertos POE

### AMPLIACIONES DE LOS KITS

Ampliable a un máximo de 8 placas y 8 monitores en total. Posibilidad de intercomunicación entre monitores.

Necesario un switch adicional ref.1586 por cada 4 dispositivos que se conecten a la instalación.

### MONITOR Y PLACAS

- 9533 PLACA MILO VIDEO 1L MEET PoE
- 953303 PLACA MILO VIDEO 1L NEGRA MEET PoE
- 14831 MONITOR WIT 10" BLANCO MEET
- 14833 MONITOR WIT 10" NEGRO MEET

### CÁMARAS ADICIONALES

Se pueden conectar hasta 8 CÁMARAS IP al monitor.

- 9985 CÁMARA AUXILIAR IP MONTAJE TECHO
- 9982 ALIMENTADOR CÁMARA AUXILIAR CCTV
- 9984 ADAPTADOR FUENTE A CÁMARA AUXILIAR CCTV
- 1586 SWITCH IP 4 PUERTOS POE

### ESQUEMA DE INSTALACIÓN



### ABREPUEERTAS

Abrepueertas de funcionamiento normal de alterna o continua. Necesario alimentador adicional. (No incluido en el Kit).

**NUEVO**

**MEET**  
FEEL NO LIMITS **FERMAX IP**



## KITS IP WIT

Los nuevos **KITS IP WIT** se convierten en el corazón inteligente de las viviendas unifamiliares permitiendo gestionar el sistema domótico y el videoportero desde el monitor WIT.

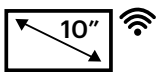

Monitor con pantalla táctil 10"



Visualización cámaras CCTV IP



Placa MILO de 1/L



Integración con domótica



Desvío de llamada a móvil

ALGUNAS MARCAS COMPATIBLES:

Schneider Electric

JUNG

eelectron

AIRZONE

thinknx

CRESTRON

RTI

Control4

ASTRUM

embedded systems

basalte

simon

ONNA

DIVUS

DOBISS

Shelly

iddero

comfort click

Nice

BAB TECHNOLOGIE







GIRA







Zennio

# Kits de portero

Unifamiliares y Negocios

Elige el KIT DE PORTERO que más se adapte a las necesidades de usuario.

	2 HILOS (DUOX PLUS)		
	KIT CITY DUOX PLUS	KIT CITY iLOFT DUOX PLUS	KIT CITY iLOFT DUOX PLUS
PLACA DE CALLE	 <b>cityline</b>	 <b>cityline</b>	 <b>Marine</b>
TERMINAL VIVIENDA	 <b>VEO</b>	 <b>iLOFT</b>	 <b>iLOFT</b>
REFERENCIA Nº LÍNEAS	49202 (1L) 49212 (2L)	50772 (1L)	50762 (1L)
TECNOLOGÍA	2 hilos	2 hilos	2 hilos
MONTAJE PLACA	Empotrar	Empotrar	Empotrar
CONTROL DE ACCESOS	No	No	No
PLACAS ADICIONALES	9	9	9
TELÉFONOS ADICIONALES	2	2	2
MODO CONVERSACIÓN	Con auricular	Manos libres	Manos libres
Nº PULSADORES DE TELÉFONO	1	3	3
MELODÍAS DE LLAMADA	5	5	5
REGULACIÓN VOLUMEN	Sí	Sí	Sí
FUNCIÓN NO MOLESTAR	Sí	Sí	Sí
FUNCIONES ADICIONALES	No	Sí	Sí
AUTOENCENDIDO	Sí	Sí	Sí

2 HILOS (DUOX PLUS)	4+N	
KIT MEMOPHONE DUOX PLUS	KIT CITYLINE 4+N	KIT CITYMAX 4+N
 <b>cityline</b>	 <b>cityline</b>	 <b>cityline CLASSIC</b>
 <b>VEO</b>	 <b>VEO</b>	 <b>citymax</b>
49132 (1L)	4860 (1L) 4862(2L)	6201 (1L) 6202 (2L)
2 hilos	4+N	4+N
Empotrar	Empotrar	Empotrar
Sí (teclado)	No	No
9	6	6
2	3	3
Con auricular	Con auricular	Con auricular
1	1	1
5	1	1
Sí	No	No
Sí	No	No
No	No	No
Sí	Sí	Sí



## 49202 KIT PORTERO CITY DUOX PLUS 1/L

- 40702 Placa CITY DUOX PLUS 1/L. S1: 130x128.
- 8948 Caja empotrar kit S1: 115x114x45.
- 3444 Teléfono VEO DUOX PLUS.
- 4825 Alimentador+filtro 24Vcc-2.5A DIN10.
- 4802 Alimentador 12Vca/1A. DIN4.

## 49212 KIT PORTERO CITY DUOX PLUS 2/L

Similar al kit ref.49202 pero con placa audio 2/L (ref.40002) y 2 teléfonos VEO DUOX PLUS (ref.3444).

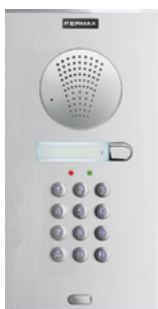

## 49132 KIT MEMOPHONE DUOX PLUS 1/L

- 49042 Placa CITY MEMOPHONE 1/L. S5: 130x246.
- 8855 Caja empotrar S5: 115x233x45.
- 3444 Teléfono VEO DUOX PLUS.
- 4825 Alimentador+filtro 24Vcc-2.5A DIN10.
- 4802 Alimentador 12Vca/1A. DIN4.

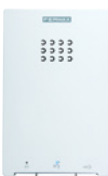

## 50772 KIT PORTERO iLOFT DUOX PLUS 1/L

- 40702 Placa CITY DUOX PLUS 1/L. S1: 130x128.
- 8948 Caja empotrar kit S1: 115x114x45.
- 3450 Teléfono iLOFT DUOX PLUS.
- 4825 Alimentador+filtro 24Vcc-2.5A DIN10.
- 4802 Alimentador 12Vca/1A. DIN4.

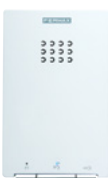

## 50762 KIT PORTERO MARINE iLOFT DUOX PLUS 1/L

- 44332 Placa MARINE DUOX PLUS 1/L. ST1: 150x180.
- 4641 Caja empotrar ST1: 130x160x55.
- 3450 Teléfono iLOFT DUOX PLUS.
- 4825 Alimentador+filtro 24Vcc-2.5A DIN10.
- 4802 Alimentador 12Vca/1A. DIN4.

### AMPLIACIONES DE LOS KITS

**Vivienda:** el kit permite un máximo de 3 terminales, (el que está incluido y 2 añadidos). Dependiendo del tipo de cable y las distancias, podría ser necesaria una fuente de alimentación adicional (ref.4825), adaptadores ref.3255 y/o regeneradores.

**Calle:** es posible ampliar la instalación añadiendo más placas de calle (hasta 10). En función del tipo de cable y la topología, puede requerirse alimentación adicional (ref.4825), adaptadores (ref.3255) y/o regeneradores.

### ESQUEMA DE INSTALACIÓN



Dimensiones: (horizontal) x (vertical) x (profundidad) mm.





## 4860 KIT PORTERO CITY 4+N 1/L

- 4845 Placa CITY 4+N 1/L. S1: 130x128.  
Incluye caja emp. (ref.8948).  
Medidas Caja Kit S1:115x114x45.
- 3426 Teléfono VEO 4+N.
- 4802 Alimentador. 12Vca/1A-DIN4.

## 4862 KIT PORTERO CITY 4+N 2/L

Similar al kit ref.4860 pero con placa audio 2/L (ref.4846) y 2 teléfonos VEO (4+N) (ref. 3426).



## 6201 KIT PORTERO CITYMAX 4+N 1/L

- 8300 Placa CITY CLASSIC 4+N 1/L. S1: 130x128.  
Incluye caja emp. (ref.8948).  
Medidas Caja Kit S1:115x114x45.
- 80447 Teléfono CITYMAX BASIC 4+N.
- 4802 Alimentador 12Vca/1A-DIN4.

## 6202 KIT PORTERO CITYMAX 4+N 2/L

Similar al kit ref.6201 pero con placa audio 2/L (ref.8301) y 2 teléfonos CITYMAX BASIC 4+N (ref.80447).

### AMPLIACIONES DE LOS KITS

**Vivienda:** 3 teléfonos adicionales. Es posible ampliar con más teléfonos añadiendo 1 alimentador (ref.4812) y 1 multiplicador de llamada (ref.2340).

**Calle:** es posible ampliar con 2 placas adicionales. Se requieren cambiadores (ref.8819 para placas de 1/L) o ref.8811 + ref.88231 para placas de 2/L).

**NOTA:** Recomendado abrepuertas normal con desbloqueo y pestillo ajustable (ref.67511 990ND-P22 MAX), o sin desbloqueo (ref. 67501 990N-P22 MAX). Armadura larga compatible ref. 2892 TIPO-L22.

### ESQUEMA DE INSTALACIÓN

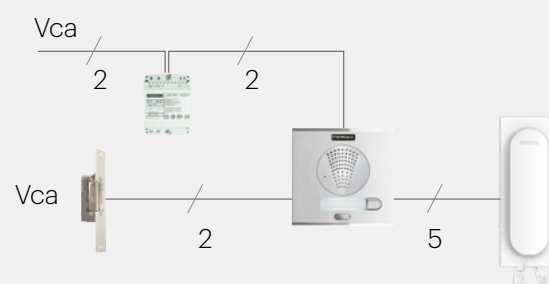

## KITS CITYLINE



### De 3 a 24 viviendas

#### AMPLIACIONES Y ACCESORIOS DE LOS KITS:

- 2º Acceso: Solicitar la referencia de la placa de Edificio equivalente a la incluida en el kit (ver sección 4+N) + cambiador de audio (ref.8811) + alimentador distribuidor de tensión 12Vca/12Vcc (ref.88231).
- Vivienda: 3 teléfonos (ref.3426) sin alimentación adicional.
- Abrepuertas recomendado: 990N-P22 MAX ref. 67501.

**NOTA:** Estos kits incluyen el amplificador básico. (Ver pág.90 para conocer las diferencias entre el amplificador Básico y el amplificador Completo).



#### 4863 KIT PORTERO CITY 4+N 3/L

Placa kit CITY 4+N 3/L. S4: 130x199.  
Incluye caja empotrar S4 (ref. 8949). Medidas Caja: 115x185x45.  
3426 Teléfono VEO 4+N (3 uds).  
4802 Alimentador 12Vca/1A. DIN4.



#### 4864 KIT PORTERO CITY 4+N 4/L

Placa kit CITY 4+N 4/L. S4: 130x199.  
Incluye caja empotrar S4 (ref. 8949). Medidas Caja: 115x185x45.  
3426 Teléfono VEO 4+N (4 uds).  
4802 Alimentador 12Vca/1A. DIN4.



#### 4866 KIT PORTERO CITY 4+N 6/L

Placa kit CITY 4+N 6/L. S4: 130x199.  
Incluye caja empotrar S4 (ref. 8949). Medidas Caja: 115x185x45.  
3426 Teléfono VEO 4+N (6 uds).  
4802 Alimentador 12Vca/1A. DIN4.



#### 4868 KIT PORTERO CITY 4+N 8/L

Placa kit CITY 4+N 8/L. S4: 130x199.  
Incluye caja empotrar S4 (ref. 8949). Medidas Caja: 115x185x45.  
3426 Teléfono VEO 4+N (8 uds).  
4802 Alimentador 12Vca/1A. DIN4.



#### 4865 KIT PORTERO CITY 4+N 10/L

Placa kit CITY 4+N 10/L. S5: 130x246.  
Incluye caja empotrar S5 (ref.8855). Medidas Caja: 115x233x45.  
3426 Teléfono VEO 4+N (10 uds).  
4802 Alimentador 12Vca/1A. DIN4.



#### 4867 KIT PORTERO CITY 4+N 12/L

Placa kit CITY 4+N 12L. S5: 130x246.  
Incluye caja empotrar S5 (ref.8855). Medidas Caja: 115x233x45.  
3426 Teléfono VEO 4+N (12 uds).  
4802 Alimentador 12Vca/1A. DIN4.

Dimensiones: (horizontal) x (vertical) x (profundidad) mm.



x14

## 4869 KIT PORTERO CITY 4+N 14/L

Placa kit CITY 4+N 14/L. S6: 130x294.  
Incluye caja empotrar (ref.8856). Medidas Caja: 115x280x45.  
3426 Teléfono VEO 4+N (14 uds).  
4802 Alimentador 12Vca/1A. DIN4.



x16

## 4871 KIT PORTERO CITY 4+N 16/L

Placa kit CITY 4+N 16/L. S6: 130x294.  
Incluye caja empotrar (ref.8856). Medidas Caja: 115x280x45.  
3426 Teléfono VEO 4+N(16 uds).  
4802 Alimentador 12Vca/1A. DIN4.



x18

## 4874 KIT PORTERO CITY 4+N 18/L

Placa kit CITY 4+N 18/L. S7: 130x341.  
Incluye caja empotrar (ref.8857). Medidas Caja: 115x328x45.  
3426 Teléfono VEO 4+N (18 uds).  
4802 Alimentador 12Vca/1A. DIN4.



x20

## 4875 KIT PORTERO CITY 4+N 20/L

Placa kit CITY 4+N 20/L. S7: 130x341.  
Caja emp. (ref.8857). Medidas Caja Kit S7: 115x328x45.  
3426 Teléfono VEO 4+N (20 uds).  
4802 Alimentador 12Vca/1A. DIN4.

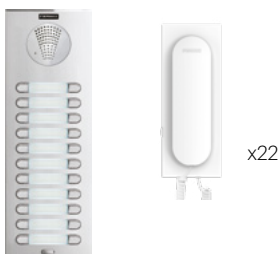

x22

## 4876 KIT PORTERO CITY 4+N 22/L

Placa kit CITY 22/L. S8: 130x389.  
Caja emp. (ref.8858). Medidas Caja Kit S8: 115x375x45.  
3426 Teléfono VEO 4+N ( 22 uds).  
4802 Alimentador 12Vca/1A. DIN4.

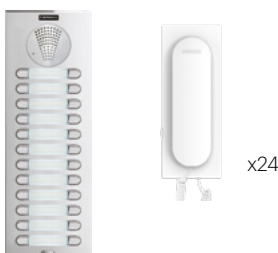

x24

## 4877 KIT PORTERO CITY 4+N 24/L

Placa kit CITY 24/L. S8: 130x389.  
Caja emp. (ref.8858). Medidas Caja Kit S8: 115x375x45.  
3426 Teléfono VEO 4+N (24 uds).  
4802 Alimentador 12Vca/1A. DIN4.

A photograph of two speckled ceramic mugs sitting on a light-colored wooden table. The mugs are white with small dark spots. In the background, a couple is sitting on a couch, their bodies blurred. The man is wearing a light blue shirt and the woman is wearing a dark top. The scene is lit with soft, natural light, creating a warm and intimate atmosphere.

**Conectar  
es cosa....**

**de dos.**

# DUOX plus

Conectar es cosa de dos

Soluciones para edificios.  
El único sistema 2 hilos  
completamente digital

**DUOX PLUS es**  
la tecnología digital que simplifica  
las instalaciones, supera las  
expectativas y nos permite conectar las  
personas y los hogares con el mundo.

Ofrece más rendimiento y capacidades,  
mayor simplicidad y rapidez. Pero, sobre  
todo, nos lleva a una nueva dimensión  
donde toda la información (audio, vídeo  
y datos) se transforma en materia digital  
que es transportada utilizando tan solo  
dos hilos no polarizados.

**DUOX**plus

Un sistema pensado para el  
**profesional de la instalación ...**

## Flexibilidad de cableado

2 HILOS NO POLARIZADOS

### **Compatible con una gran variedad de cableado.**

En instalaciones de reposición, DUOX PLUS puede ser instalado utilizando el cableado existente.

Se reducen los errores, instalación simplificada en solo 2 hilos no polarizados.

## Simplicidad de instalación

Ahorro de tiempo durante la instalación y el mantenimiento.

## Programación intuitiva

**Monitores:** en unos segundos desde el menú OSD una sola persona puede programar la instalación.

**Placas:** las **digitales** se programan desde el teclado mientras que, en las de **pulsadores**, el amplificador incluye un sistema de programación guiada por voz.

## Sistema escalable

Para todo tipo de proyectos: grandes y pequeños, simples o complejos, estructuras verticales o instalaciones horizontales.

## Transmisión digital

**FULL DIGITAL.** Toda la información (audio, vídeo y datos) es completamente digital, lo que asegura que la calidad de audio y vídeo es la misma en todos los puntos de la instalación.



... y para **el usuario**



## Conectividad



Con nuestra oferta, abrimos el mundo de la conectividad a cualquier tipo de edificio y de hogar, incorporando el desvío de llamada a móviles gratuito en los monitores WiFi y ofreciendo un servicio de suscripción en los monitores no WiFi .

## Accesibilidad



Productos adaptados y accesibles para todos, tanto en el interior de la vivienda como en el exterior.

## Seguridad Photocaller



El videoportero captura automáticamente una imagen de la persona que llama, tanto desde el monitor como desde el móvil en el caso del modelo WiFi.

# DUOX plus

Conectar es cosa de dos

El primer  
Smart System  
100% digital  
en 2 hilos  
del mundo

2  
hilos

El sistema 2 hilos más potente y rápido de instalar y programar



Instalación sobre cableado existente



2 canales de comunicación en el mismo bloque



Calidad óptima en toda la instalación



Hasta 100 bloques y subbloques



Accesorios inteligentes para instalaciones de cualquier tamaño



Hasta 10 placas y 10 conserjerías en las entradas generales



Hasta 10 placas y 10 conserjerías en cada edificio o bloque



Distancia máxima entre extremos de la instalación: 3.000m



Distancia máxima punto a punto sin regeneración: 500m



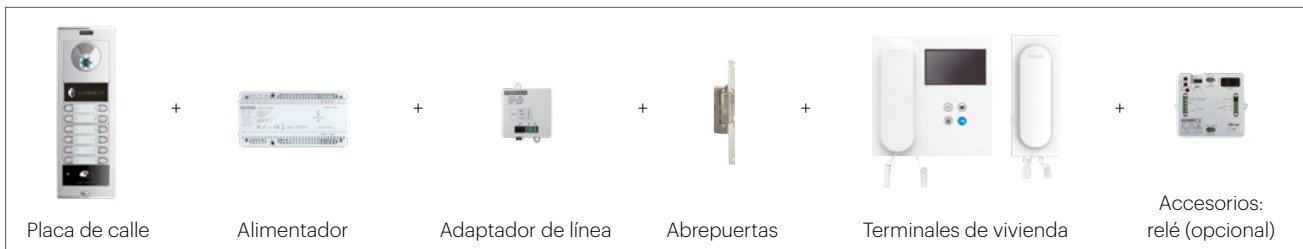

**Instalación simplificada** en 2 hilos sin polaridad a lo largo de toda la instalación. DUOX PLUS es un sistema altamente flexible que puede ser **instalado con la mayoría de cables existentes**. El hecho de que sea digital permite evitar interferencias eléctricas o ruido analógico y consigue mantener la misma **calidad óptima de audio y vídeo a lo largo de toda la instalación**, desde las primeras viviendas del proyecto hasta las más alejadas.

El sistema DUOX PLUS **se instala de la misma manera tanto para audio como para vídeo**, permitiendo al usuario elegir qué terminal prefiere en su hogar. Además, es el único sistema en 2 hilos que puede permitir **dos canales de comunicación en el mismo bloque**, es decir, dos placas llamando a dos apartamentos diferentes al mismo tiempo. Incorpora **programación guiada por voz en placas de calle de pulsadores** y configuración a través de **menú gráfico en placas digitales y en monitores**. Su tecnología digital se adapta a **todo tipo de topologías y distancias**, lo que hace posible instalar cualquier proyecto con garantía de éxito: **desde pequeños edificios individuales hasta grandes proyectos residenciales**.

El sistema más rápido de presupuestar, instalar y programar, tanto para obra nueva como para reposición.

PARA TODO TIPO DE PROYECTOS CON MAYORES DISTANCIAS, ESTRUCTURAS VERTICALES O INSTALACIONES HORIZONTALES.

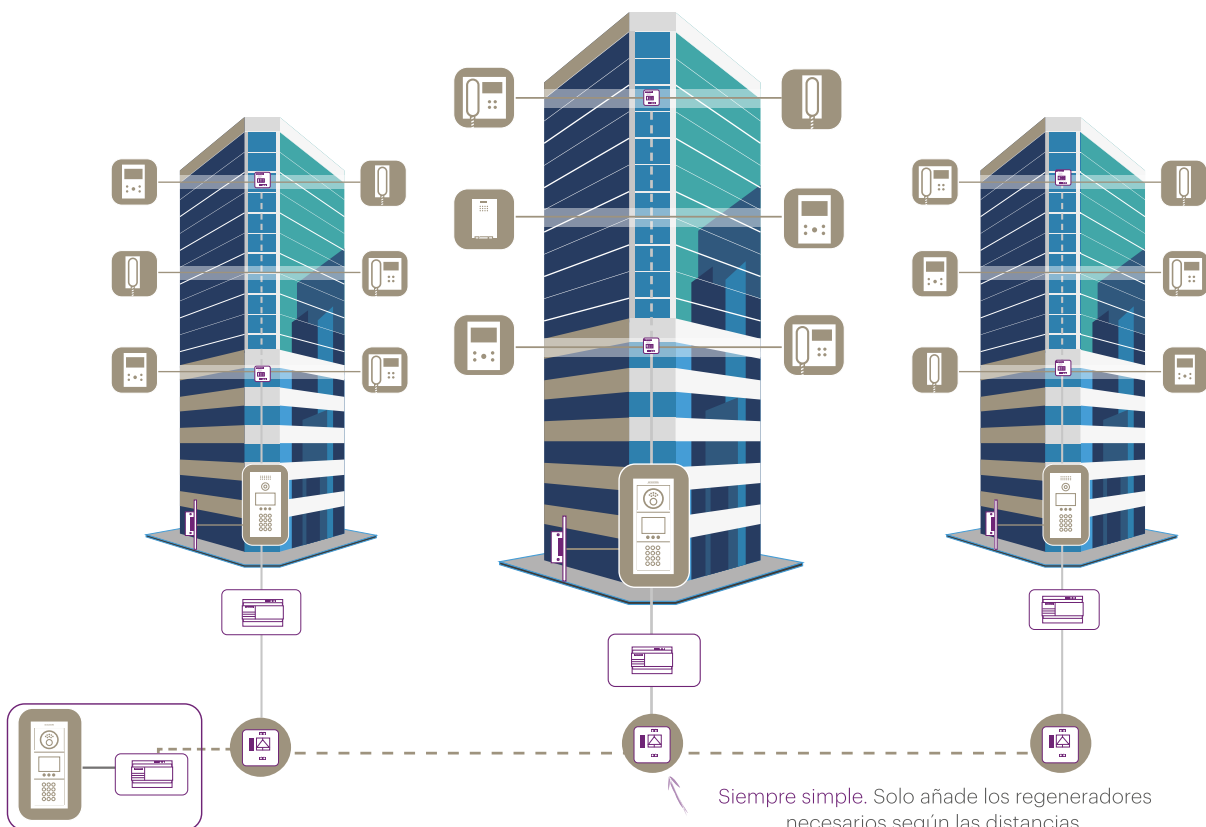

NUEVO

Una **entrada** inteligente...



4G  
¡Tecnología  
punta al  
mismo  
precio!

## Placa **Connect**



**Solución de conectividad accesible para todos** dado que la conexión 4G no conlleva ningún gasto extra para la comunidad de vecinos.

**SIN COSTE ADICIONAL**



Gracias a la conectividad de la placa CONNECT®, el instalador podrá **detectar de forma temprana las incidencias a distancia.**

**EL MEJOR SERVICIO PREDICTIVO**



En FERMAX, **valoramos la seguridad y privacidad.**

Todas las comunicaciones a través del sistema CONNECT® se realizan con **estricto respeto a la ley de protección de datos.**

**MÁXIMA PROTECCIÓN DE LA PRIVACIDAD**

Una instalación **monitorizada**



[myconnect.fermax.com/](http://myconnect.fermax.com/)

MyCONNECT es un portal web que permite **gestionar de manera remota las instalaciones DUOX PLUS realizadas con placa CONNECT®.**

Es una nueva herramienta para el instalador que irá evolucionando y le abrirá un mundo de posibilidades, ofreciéndole nuevas funcionalidades para la gestión remota de sus comunidades gracias a la conectividad de la instalación y a la potencia de la tecnología DUOX PLUS.

La instalación siempre está a la última gracias a las actualizaciones automáticas de firmware.



# ... un hogar conectado

Según sus necesidades, cada vecino podrá elegir entre dos opciones para disfrutar del servicio de desvío de llamada a móvil.

1

## INFINITY CALL blue by FERMAX

### Paga solo una vez y ¡olvídate!

Con la opción **INFINITY CALL** disfruta de una conectividad sin límites para tu hogar. Una vez que adquieras uno de nuestros **VIDEOPORTEROS WiFi**, **DISFRUTARÁS DE UNA CONEXIÓN ILIMITADA Y GRATUITA A TRAVÉS DE NUESTRA APLICACIÓN BLUE.**

**Producto** **WiFi**

**Videoporteros WiFi.**  
Suplemento de precio respecto al videoportero tradicional.

**Aplicación móvil**

App gratuita

**BLUE.** Servicio de desvío de llamada **GRATUITO**

Necesario conexión a internet WiFi en la vivienda del usuario.

2

## FLEXI CALL opendit by FERMAX

### Paga solo por lo que necesitas

La vida está llena de cambios, lo sabemos. Con **FLEXI CALL**, puedes disfrutar de la libertad de un **PLAN DE SUSCRIPCIÓN** que se adapte a tus necesidades.

**Producto** **NO WiFi**

Videoporteros no WiFi. **SIN SUPLEMENTO DE PRECIO**

\* el teléfono solo tiene desvío de llamada de audio.

**Aplicación móvil**

App gratuita

**Opendit.** Diferentes planes de **suscripción\***

\*Siempre que esté instalada y conectada una placa Connect® en la comunidad. Consulta los planes de suscripción en [www.opendit.com](http://www.opendit.com)

Opendit es la empresa de servicios digitales del grupo FERMAX que ofrece conectividad por suscripción al vecino a través de una App móvil.



Inventario etiquetado y geolocalizado de las instalaciones CONNECT®.



Acceso a cada instalación y consulta de los detalles del material instalado.



Acceso restringido y protegido mediante usuario y contraseña.



Acceso remoto desde cualquier lugar y desde cualquier dispositivo mediante navegador Web.



Registro sencillo de las instalaciones realizadas simplemente escaneando con la cámara del móvil el código del amplificador.



Ahorro en costes por desplazamientos al poder detectar remotamente la causa de la incidencia, incrementando la satisfacción de las comunidades y los usuarios.

# 1. Placas de calle



## PLACA SKYLINE CONNECT



### Amplificador DUOX PLUS CONNECT SKYLINE (ref. 73910)

Incluye tanto el módulo Amplificador DUOX PLUS CONNECT propiamente dicho como el módulo CONNECT. Estos 2 módulos permiten la conectividad de la instalación por 4G.

Mismo precio que placa estándar.	Se instala igual que cualquier placa, sin tener que activarla.	Compatible con todos nuestros productos DUOX PLUS.	El módulo CONNECT sirve de tarjetero panorámico.
----------------------------------	--	--	--

<p>Placa modular.</p>	<p>Fabricada en aluminio anodizado <b>(IP43 IK07)</b>.</p>	<p>Pulsadores y testas en zamak cromado.</p>
<p>Telecámara color gran angular (Vertical=80°, Horizontal=100°).</p>	<p>Iluminación para visión en condiciones de baja luminosidad.</p>	

### Display gráfico de 3,5" en las placas digitales:

- Activación por sensores de presencia.
- Agenda directorio electrónico de residentes.
- Configuración por menú desde el teclado.
- Pictogramas informativos (OneToOne) del estado de la comunicación (llamando, en comunicación, puerta abierta, canal ocupado).
- Carga de imágenes, logos y mensajes personalizados.
- Llamada alfanumérica a la vivienda.

### Teclado:

- El teclado metálico está fabricado en zamak. Dispone de una retroiluminación permanente.
- A través del teclado se puede abrir la puerta al introducir un código PIN previamente programado. El número de usuarios/códigos distintos en DUOX PLUS es de 10.000.

Sistema de montaje y clipado de módulos a marcos sencillo y eficaz. Los módulos encajan perfectamente en el perfil. Unas juntas entre módulos evitan la entrada de agua y suciedad. Una vez montada la placa, se conectan entre sí los distintos módulos.

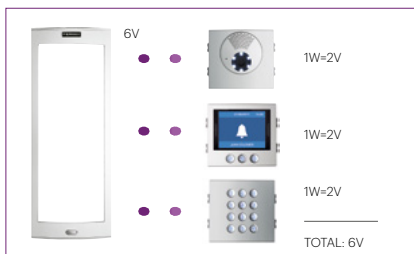

Este conjunto incluye un cable plano que conecta ambos módulos, para el caso más común en el que el módulo CONNECT se monta justo debajo del módulo amplificador.

En el caso de que se requiera montar el módulo CONNECT en otra posición, por ejemplo en una placa contigua a la del módulo amplificador, se requiere el cable plano (ref. 2546) de 29 cm de longitud para unir ambos módulos.

La placa CONNECT es compatible con todos los productos DUOX PLUS. Sin embargo, en viviendas de audio, si se desea tener la opción de desvío de llamada a smartphone, habrá que instalar teléfonos CONNECT (ref. 34440, 34520 y 34500).

**El asistente para crear tu placa SKYLINE**

SKYLINE se compone de **9 marcos de diferentes medidas** donde se encajan los módulos existentes. Los módulos son de 2 tamaños: V y W. W es el doble de grande que V.

## MARCOS



<b>ref.7341</b> 1V Serie 1 130x128	<b>ref.7332</b> 2V Serie 2 130x151	<b>ref.7333</b> 3V Serie 4 130x199	<b>ref.7334</b> 4V Serie 5 130x246	<b>ref.7335</b> 5V Serie 6 130x294	<b>ref.7336</b> 6V Serie 7 130x341	<b>ref.7337</b> 7V Serie 8 130x389	<b>ref.7338</b> 8V Serie 9 130x436,5	<b>ref.7339</b> 9V Serie 10 130x486
--	--	--	--	--	--	--	--	---

## VÍDEO



**ref.73910**  
Vídeo CONNECT  
**RECOMENDADO**

**ref.73911**  
Vídeo W

## PULSADORES DOBLES



**ref.7371**  
8 PULS. 2x4 W

**ref.7372**  
4 PULS. 2x2 V

**ref.7376**  
2 PULS. 2x1 V

## PULSADORES SIMPLES



**ref.7367**  
4 PULS. 1x4 W

**ref.7368**  
2 PULS. 1x2 V

**ref.7375**  
1 PULS. 1x1 V

## MÓDULOS INFORMATIVOS



**ref.7445**  
Tarjetero  
Panorámico W

**ref.7444**  
Tarjetero  
Panorámico V

**ref.7448**  
OneToOne V

**ref.7452**  
OneToOne V  
c/bucle inductivo

## CONTROL DE ACCESOS



**ref.7438**  
Teclado  
Memokey W

**ref.7440**  
Lector  
Proximidad V

## MÓDULOS DIGITALES



**ref.7439**  
Teclado Direct W

**ref.7470**  
Display Gráfico W

**ref.7457**  
Teclado Digital W

## ACCESORIOS



**ref.7443**  
Complemento Metálico W

**ref.7442**  
Complemento Metálico V

## Módulos **Control de Accesos**



ref.7438/5191



### TECLADOS

7438 MEMOKEY W		
<b>Autenticación:</b> Pin	<b>Estética:</b> Cityline	<b>Usuarios:</b> 100
Teclado autónomo retroiluminado con leds de señalización. Activa el abrepuertas al introducir un código de hasta 6 dígitos. Admite 100 códigos diferentes que pueden activar 1 o 2 relés. Alim.: 12Vca/Vcc.		
5191 TECLADO WIEGAND SKYLINE		
<b>Autenticación:</b> Pin	<b>Estética:</b> Cityline	
Teclado con salida Wiegand para conexión a controlador externo mini 5276 o sistema de control de acceso.		



PROXIMIDAD  
ref.7440/7461/7463

### LECTORES

7440 LECTOR PROXIMIDAD EM V 		
<b>Autenticación:</b> Proximidad	<b>Estética:</b> Skyline	<b>Usuarios:</b> 400
Gestiona hasta 400 identificadores en modo autónomo. Alimentación: 12Vca/cc. Permiten la apertura de la puerta al acercar una tarjeta o llavero de proximidad.		
7461 LECTOR PROXIMIDAD (Wiegand) MIFARE/EM SKYLINE  		
Lector con salida Wiegand para conexión a controlador externo mini ref.5276 o sistema de control de accesos.		



ref.2306

7463 LECTOR PROXIMIDAD DESFIRE SKYLINE 		
<b>Autenticación:</b> Desfire	<b>Estética:</b> Skyline	<b>Usuarios:</b> 400
Gestiona hasta 400 identificadores en modo autónomo. Permite teclado (ref.2306) para eliminar identificadores perdidos. Alimentación: 12Vca/cc. Permiten la apertura de la puerta al acercar una tarjeta o llavero de proximidad.		



ref.5291

2306 TECLADO PROGRAMACIÓN PRIVATE		
Permite dar de baja identificadores perdidos. Solo para ref.7440 LECTOR PROXIMIDAD EM V.		

### RF

5291 RECEPTOR BASIC-MINI		
Para instalar en el interior de las placas de calle. Apertura remota desde mando a distancia con código de alta seguridad.		

### IDENTIFICADORES

EM 		
LLAVERO	TARJETA	PULSERA
4515	23361	6949
		

MIFARE 	
LLAVERO	TARJETA
52740	52750
	

DESFIRE 	
LLAVERO	TARJETA
4532	4531
	

RF 868Mhz	
MANDO	
5259	5231
	

## Accesorios placas



### 8829 JUEGO SEPARADORES EMPOTRAR

Permite unir lateralmente las cajas de empotrar de la misma serie.  
Se requiere un juego por cada marco adicional.



Se requiere un cable por cada marco adicional para conectar los módulos de pulsadores entre ambos marcos. Miden 70 cm.

### 2541 CABLE CONEXIÓN DUOX PLUS/VDS (6H)

### 2542 CABLE CONEXIÓN DUOX PLUS/VDS (5H)

Este cable solo sirve para placas de pulsadores Cityline y Marine.



### 2546 CABLE LARGO MÓDULO CONNECT SKYLINE

Para montar el módulo CONNECT en otra posición, por ejemplo en una placa contigua a la del módulo amplificador, se requiere este cable plano de 29 cm de longitud para unir ambos módulos. Se suministra en pack de 5 unidades.

	 CAJA EMPOTRAR	 CAJA SUPERFICIE	 VISERA SIMPLE DOBLE		 MARCO* MODULAR	 MARCO CITY SIMPLE DOBLE		 COMPLEMENTO ANGULAR
S1	ref.8851 115x114x45	ref.7061 130x128x33	ref.8400 135x130	-	ref.9191 211x210	ref.8251 225x310	-	ref.8378
S2	ref.8852 115x138x45	ref.7062 130x151x33	ref.8401 135x155	-	ref.9192 211x234	ref.8252 225x310	-	ref.8379
S3*	ref.8853 115x162x45	ref.7063 130x175x33	ref.8402 135x177,5	-	ref.9193 211x257	ref.8253 225x375	-	ref.8380
S4	ref.8854 115x185x45	ref.7064 130x199x33	ref.8403 135x203	ref.8411 265x203	ref.9194 211x281	ref.8254 225x375	ref.8427 355x385	ref.8381
S5	ref.8855 115x233x45	ref.7065 130x246x33	ref.8404 135x250	ref.8412 265x250	ref.9195 211x329	ref.8255 225x375	ref.8428 355x385	ref.8382
S6	ref.8856 115x280x45	ref.7066 130x294x33	ref.8405 135x300	ref.8413 265x300	ref.9196 211x376	ref.8256 225x450	ref.8429 355x460	ref.8383
S7	ref.8857 115x328x45	ref.7067 130x341x33	ref.8406 135x345	ref.8414 265x345	ref.9197 211x424	ref.8257 225x450	ref.8430 355x460	ref.8384
S8	ref.8858 115x375x45	ref.7068 130x389x33	ref.8407 135x393	ref.8415 265x393	ref.9198 211x471	ref.8258 225x450	ref.8431 355x460	ref.8385
S9	ref.8982 115x420,5x45	ref.7069 130x436,5x33	ref.8480 135x440,5	ref.8483 265x440,5	ref.9199 211x519	ref.8259 225x495	ref.8474 355x500	ref.8386
S10	ref.8983 115x471x45	ref.7081 130x486x33	ref.8481 135x488	-	-	ref.8264 225x543	-	ref.8387

\* Serie 3 solo para Cityline

Para componer marcos modulares DOBLES, añadir al marco SIMPLE, el KIT AMPLIACIÓN DOBLE ref.9200 H:341mm.

Para componer marcos modulares TRIPLES, añadir al marco SIMPLE, el KIT AMPLIACIÓN TRIPLE ref.9201 H:471mm.



## PLACA MARINE CONNECT



Mismo precio que placa estandar.

Se instala igual que cualquier placa, sin tener que activarla.

Compatible con todos nuestros productos DUOX PLUS.



Placa antivandálica **IP65 IK09**.  
Fabricada en **acero inoxidable** de 2,5mm espesor.

**AISI 316L**

Acero AISI 316L, de alta calidad y resistencia a condiciones climáticas extremas o adversas, climas húmedos o corrosivos.



Telecámara color gran angular (Vertical=80°, Horizontal=100°).



Illuminación para visión en condiciones de baja luminosidad.

### Display gráfico de 3,5" en las placas digitales:

- Activación por sensores de presencia.
- Agenda directorio electrónico de residentes.
- Configuración por menú desde el teclado.
- Pictogramas informativos (OneToOne) del estado de la comunicación (llamando, en comunicación, puerta abierta, canal ocupado).
- Carga de imágenes, logos y mensajes personalizados.
- Llamada alfanumérica a la vivienda.

### Teclado:

- El teclado metálico está fabricado en zamak. Dispone de una retroiluminación permanente.
- A través del teclado se puede abrir la puerta al introducir un código PIN previamente programado. El número de usuarios/códigos distintos en DUOX PLUS es de 10.000.

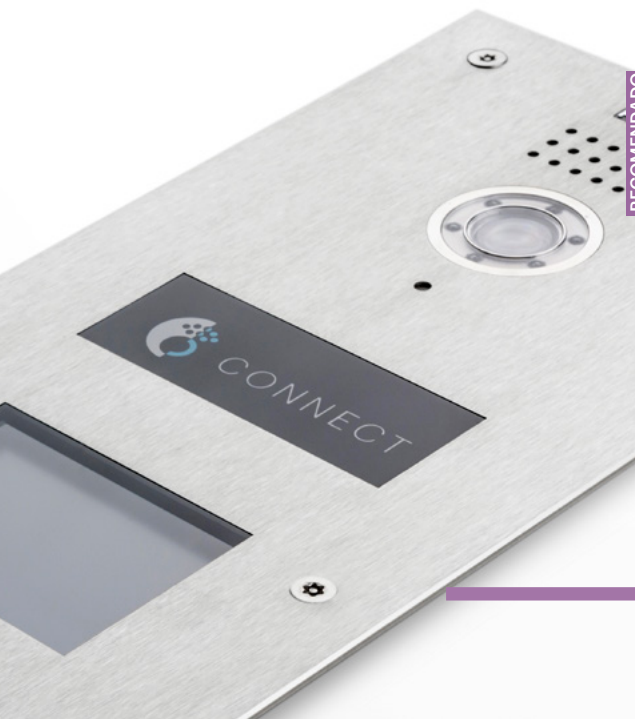

RECOMENDADO

<b>55260</b>	<b>PLACA MARINE CONNECT DUOX PLUS DIGITAL ST3+</b>	Medidas: 150x420 mm
<b>55280</b>	<b>PLACA MARINE CONNECT DUOX PLUS DIGITAL ST4 PROX</b>	Medidas: 150x480 mm
<b>4653</b>	<b>CAJA DE EMPOTRAR ST3+</b>	Medidas: 130x400x55 mm
<b>4644</b>	<b>CAJA DE EMPOTRAR ST4</b>	Medidas: 130x465x55 mm
<b>4654</b>	<b>CAJA DE SUPERFICIE CON VISERA ST3+</b>	Medidas: 154x424x96 mm
<b>4648</b>	<b>CAJA DE SUPERFICIE CON VISERA ST4</b>	Medidas: 154x489x96mm
<b>4655</b>	<b>VISERA DE EMPOTRAR ST3+</b>	Medidas: 424x154x40 mm
<b>4704</b>	<b>VISERA DE EMPOTRAR ST4</b>	Medidas: 489x154x40 mm



## Placas Marine con pulsadores



ref.44438  
150x180



ref.44338  
150x180



ref.44348  
150x180

<b>44438</b>	<b>PLACA VIDEO MARINE DUOX PLUS 1/L NEGRA</b>
<b>44338</b>	<b>PLACA VIDEO MARINE DUOX PLUS 1/L</b>
<b>44348</b>	<b>PLACA VIDEO MARINE DUOX PLUS 2/L</b>
<b>4641</b>	<b>CAJA EMPOTRAR ST1</b> Medidas: 130x160x55 mm
<b>4645</b>	<b>CAJA SUPERFICIE CON VISERA ST1</b> Medidas: 154x184x96 mm
<b>4701</b>	<b>VISERA EMPOTRAR ST1</b> Medidas: 184x154x40 mm

La CAJA DE EMPOTRAR o SUPERFICIE se debe solicitar aparte.  
Las cajas de superficie incluyen visera.

## Placas Marine digital



ref.55261  
150X360

ref.5471  
150X360

<b>55261</b>	<b>PLACA VIDEO MARINE DUOX PLUS DIG. EXTRA ST3</b>
<b>5471</b>	<b>PLACA MARINE DIRECTORIO ST3</b>
<b>4643</b>	<b>CAJA EMPOTRAR S3</b> Medidas: 130x340x55 mm
<b>4647</b>	<b>CAJA SUPERFICIE CON VISERA ST3</b> Medidas: 154x364x96 mm
<b>4703</b>	<b>VISERA EMPOTRAR ST3</b> Medidas: 364x154x40 mm

## Accesorios pulsadores o digital

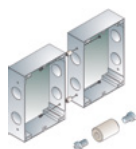

ref.2289



ref.2441



ref.2008

<b>2289</b>	<b>JUEGO SEPARADORES MARINE</b>
Permite unir lateralmente las cajas de empotrar de la misma serie. Se requiere un juego por cada marco adicional.	
<b>2441</b>	<b>MÓDULO EXTENSIÓN 16 LLAMADAS</b>
<b>2008</b>	<b>MÓDULO EXTENSIÓN 8 LLAMADAS</b>
Las placas de calle MARINE ELITE con pulsadores (excepto las placas de 1 y 2 líneas), requieren siempre de un módulo de extensión de llamadas dependiendo del número de pulsadores. (ref. 2008 - módulo extensión 8 llamadas, ref. 2441 - módulo extensión 16 llamadas).	

# Placa **Marine Elite**

**MARINE ELITE. UN PRODUCTO MUY NUESTRO**



FERMAX dispone de una línea de mecanizado de placas de acero inoxidable mediante corte por láser.

Este proceso nos permite una total flexibilidad para fabricar la placa Marine requerida, con un plazo de entrega óptimo para personalizarla.

La línea de placas Marine Elite está disponible en varios colores diferentes (indica el RAL deseado al pedir tu placa).

Nuestra propuesta diferenciadora para que tus proyectos sean únicos



Color



Composición



Dimensiones



Grabado

- Formatos y medidas especiales.
- Disponible en cualquier color de RAL.
- Marcación láser del logotipo o textos (solo disponible en las placas de color acero).



## PROCESO DE FABRICACIÓN DE PLACA MARINE

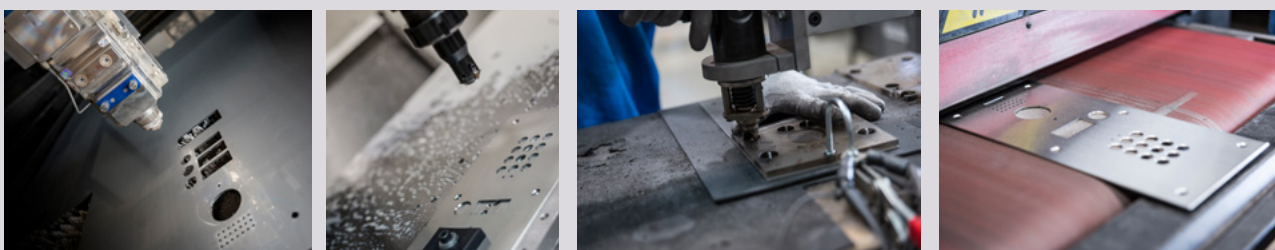

Puede encontrar los formularios de placas y marcos especiales en nuestra web:  
<https://fermax.com/spain/herramientas/placas-especiales>

### 31720 PLACA MARINE ELITE CONNECT DUOX PLUS

Se pueden solicitar las siguientes variantes:

- Placa con formatos y medidas especiales.
- Integración de módulos de control de acceso y combinaciones especiales con amplificador, pulsadores y otros accesorios.
- Marcación láser de logotipo. El grabado de las placas solo está disponible en las de color acero. Los otros colores no pueden ser grabados.
- Integración del número de la vivienda y mensajes.
- Pulsadores sin tarjetero y con libre disposición.
- Retroiluminación.
- El número máximo de pulsadores que pueden montarse en una misma placa Marine con amplificador DUOX PLUS es de 99.

### 4579 VISERA MARINE ELITE (PARA MONTAJE DE EMPOTRAR)

### 4580 CAJA EMPOTRAR PLACA MARINE ELITE

### 4581 CAJA SUPERFICIE CON VISERA PLACA MARINE ELITE

### 31728 PLACA MARINE ELITE DUOX PLUS

## 2. Monitores y teléfonos

Todos los monitores existen en modelo estándar y modelo WiFi.

### Monitor **VEO**

Pantalla color 4,3" (16:9) Con brazo



### Monitor **VEO-XS**

Pantalla color 4,3" (16:9)  
Manos libres

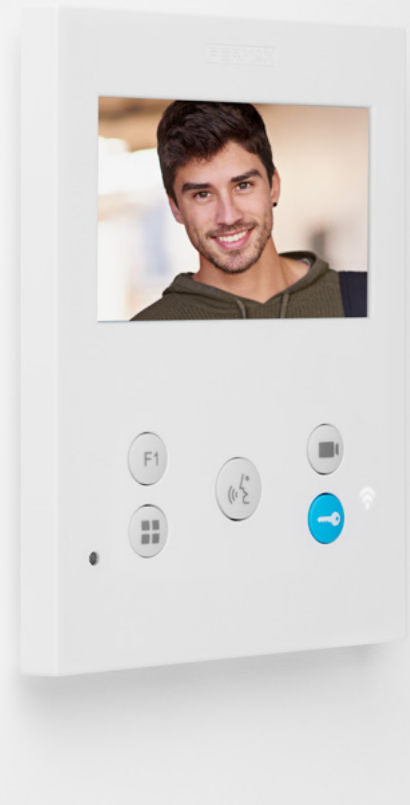

Fabricado en plástico ABS blanco de alto impacto.

Pulsadores de silicona.

Montaje en superficie.

Función adicional configurable, como activar un segundo acceso, luz de cortesía, etc. (necesario relé DUOX PLUS).

Pantalla color con menú OSD.

Función no molestar.

Regulación: contraste, brillo, color y volumen.

Ajustes de fecha y hora.

Timbre de puerta de entrada al apartamento.

Captura automática de fotos con la llamada (memoria hasta 150 fotos).

Auto-on: activar la cámara de la placa de calle y cambiar la visualización a otra placa o cámara.

Función Doormatic (VEO-XS y VEO-XL): Apertura automática para profesionales (oficinas, clínicas, despachos, etc.).

Mismo conector de montaje en pared para todos los modelos de monitores. Esto facilita la labor del instalador y aporta gran flexibilidad para que cada residente del edificio pueda elegir el monitor que más le guste.

## Monitor VEO-XL

Pantalla color 7" (16:9)  
Manos libres



## Desvío de llamada a móvil

**Todos los monitores WiFi** están equipados con conexión WiFi que permite el desvío de llamada a dispositivos móviles.

Con la aplicación gratuita BLUE de FERMAX el usuario podrá gestionar directamente desde su móvil o tablet las funciones del videoportero y mucho más.



**Todos los monitores WiFi** incorporan un adhesivo con el QR para que el usuario pueda descargarse la **APP BLUE BY FERMAX**. Podrá emparejar su monitor, de forma muy sencilla, y utilizar el desvío de llamada a móvil.

9446	MONITOR VEO WIFI DUOX PLUS
9456	MONITOR VEO WIFI DUOX PLUS CON BUCLE INDUCTIVO
9445	MONITOR VEO DUOX PLUS
9455	MONITOR VEO DUOX PLUS CON BUCLE INDUCTIVO
Dimensiones: 200x200x23mm (44mm con brazo).	
9449	MONITOR VEO-XS WIFI DUOX PLUS
9459	MONITOR VEO-XS WIFI DUOX PLUS CON BUCLE INDUCTIVO
9448	MONITOR VEO-XS DUOX PLUS
9458	MONITOR VEO-XS DUOX PLUS CON BUCLE INDUCTIVO
Manos libres. Dimensiones: 125x165x21 mm.	
9469	MONITOR VEO-XL WIFI DUOX PLUS
9479	MONITOR VEO-XL WIFI DUOX PLUS CON BUCLE INDUCTIVO
9468	MONITOR VEO-XL DUOX PLUS
9478	MONITOR VEO-XL DUOX PLUS CON BUCLE INDUCTIVO
Manos libres. Dimensiones: 185x185x21mm.	
9447	CONECTOR DUOX PLUS
Soporte de montaje para monitores VEO, VEO-XS y VEO-XL.	

En las instalaciones donde esté instalada a un placa CONNECT, los monitores no WiFi pueden tener desvío de llamada a móvil si el usuario se suscribe al plan FLEXI CALL de Opendit.

Más información en [opendit.com](https://www.opendit.com)



**NOTA:** en los modelos con bucle inductivo, el sistema de inducción incluido en los monitores permite transformar la señal de audio en un campo magnético adaptado a los audífonos o prótesis de las personas con discapacidad auditiva.

## Desvío de llamada a móvil/tablet

Aplicación **gratuita**  
**BLUE** by **FERMAX**



Con los monitores DUOX PLUS WiFi la posibilidad de **recibir llamadas en el móvil o tablet viene de serie.**

Permite **establecer comunicación con las placas de calle y conserjerías, y abrir la puerta.**















Permite **visualizar quién llama** antes de contestar y **abrir una segunda puerta auxiliar.**

**Captura las imágenes** de quién llama de forma automática quedando **grabadas en el registro de llamadas.**

Se puede recibir la llamada de manera simultánea hasta en **8 móviles/tablets del mismo apartamento.**

Tan sencillo para el usuario como descargar la **APP BLUE by FERMAX** desde Google Play o Apple Store.

### Funciones y menú de la App

-  **Descolgar/Recepción de llamadas**
  - Conversación.** Botones de acción en conversación:
    -  Mute. Para que no nos escuchen desde la placa de calle.
    -  Video off. Solo audio. Para reducir consumo de datos en modo 4G.
    -  Cambio de placa de calle o cámara.
    -  F1 Activación de una función adicional protegida mediante el código de desbloqueo del teléfono móvil: PIN, huella, patrón o reconocimiento facial.
    -  Apertura de puerta: protegida mediante el código de desbloqueo del teléfono móvil: PIN, huella, patrón o reconocimiento facial.
-  **Fin de conversación.**
-  **Apertura de la puerta.**
-  **Autoencendido.**
-  **Llamada al conserje.**
-  **Función adicional F1.**
-  **Histórico de llamadas.**
-  **Ajustes de vivienda.**
-  **Captura de imágenes.**
-  **Menú inicio.**

## Altavoces inteligentes

**NUEVO**



La conexión con **Alexa y Google Home** permite recibir las notificaciones de llamada del videoportero en un altavoz o pantalla inteligente.

También se puede usar **la voz para abrir la puerta**, ya sea con los altavoces y pantallas inteligentes o con Siri desde tu dispositivo iOS (iPhone, iPad o Apple Watch).





Apertura de puerta sin llevar llaves

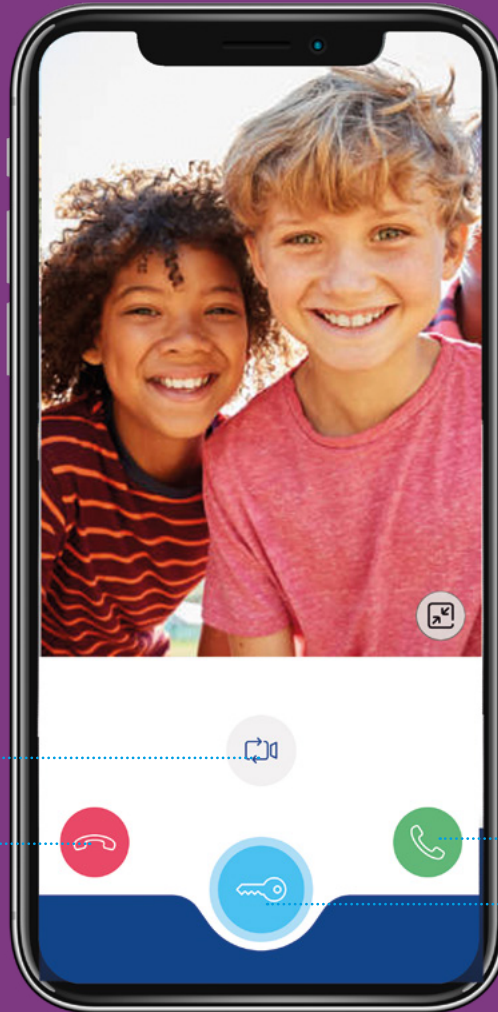

Cambio de cámara

Colgar llamada

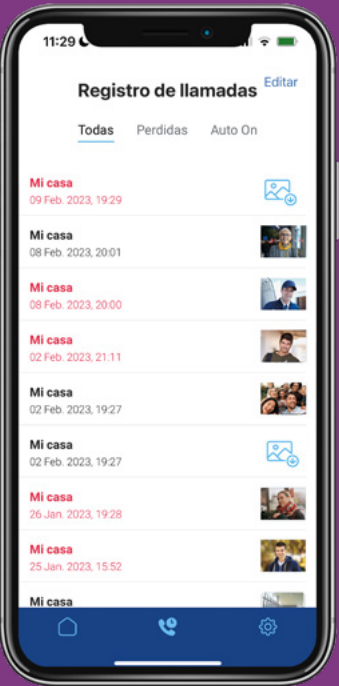

Captura de imagen y registro de las llamadas

Contestar llamada

Apertura de puerta



Más información sobre  
**BLUE** by **FERMAX**

Con la aplicación **BLUE** by **FERMAX** el usuario puede:

Simular que está siempre en casa aún estando ausente.

Ver la cámara de la calle con la función de autoencendido sin necesidad de llamada.

Abrir el portal sin llevar llaves.

Visualizar el histórico de llamadas perdidas y recibidas, así como las fotos capturadas de la visita.

Visualizar otras placas conectadas a su instalación, bien sean de placas o a través del interfaz de cámara.

Recibir todas las llamadas de su videoportero en el móvil/tablet.

Responder y abrir la puerta esté dónde esté.

Invitar a sus familiares para que puedan usar la APP **BLUE** de su vivienda cuando lo necesiten.

Activar desde el móvil la función (F1) configurada en el videoportero de la vivienda.

Solicitar una llamada a conserje en instalaciones con conserjería **DUOX PLUS**.

## Teléfonos



VEO

EXTRA



iLOFT

**NOTA:** es imprescindible usar la versión **CONNECT** de teléfono en las instalaciones con placa **CONNECT** para poder tener desvío de llamada de audio al móvil si el usuario se suscribe al plan FLEXI CALL de Opendit. Más información en [opendit.com](http://opendit.com)

Los teléfonos **VEO, LOFT e iLOFT** disponen de las siguientes prestaciones:

- Abrepuertas y llamada al conserje.
- 5 tonos de llamada seleccionables.
- Regulación de volumen de llamada y modo "No-Molestar".
- Timbre de puerta de entrada al apartamento.

Los teléfonos **LOFT EXTRA e iLOFT** incluyen pulsadores para funciones adicionales: encendido de luces, apertura 2ª puerta, etc. **Loft extra:** 2 pulsadores adicionales; **iLOFT:** 1 pulsador adicional.

**VEO. LOFT:** Fabricado en plástico ABS de alto impacto. Acabado texturizado para su fácil limpieza, así como protección ultravioleta. Dispone de múltiples puntos de anclaje para su instalación de pared, así como cordón rizado con conectores tipo plug telefónico. Incluye imán en el brazo para el colgado correcto del teléfono.

### 34440 TELÉFONO VEO CONNECT DUOX PLUS

### 3444 TELÉFONO VEO DUOX PLUS

Dimensiones teléfonos VEO: 82x214x43mm

### 34520 TELÉFONO LOFT EXTRA CONNECT DUOX PLUS

### 3452 TELÉFONO LOFT EXTRA DUOX PLUS

Dimensiones teléfonos Loft Extra: 85x220x40mm

### 34500 TELÉFONO iLOFT CONNECT DUOX PLUS

### 3450 TELÉFONO iLOFT DUOX PLUS

Dimensiones teléfonos iLoft: 90x146,5x20mm.

Compacto y extraplano. Fabricado en plástico ABS, el teléfono iLOFT permite la comunicación con la placa de calle en modo manos libres. La tecnología de audio digital incorporada asegura una comunicación de gran calidad y libre de interferencias.

## Accesorios monitores y teléfonos



ref.9410



ref.9420



ref.5636



ref.3749



ref.3388



ref.3389

### 9410 SOPORTE SOBREMESA MONITOR VEO

### 9420 SOPORTE SOBREMESA MONITOR VEO-XS Y VEO-XL

### 3749 SOPORTE SOBREMESA TELÉFONO VEO/LOFT

### 5636 SOPORTE SOBREMESA TELÉFONO iLOFT

Soportes de sobremesa Fermax fabricados en acero inoxidable de máxima calidad.

### 3388 MARCO EMBELLECEDOR UNIVERSAL. 120X240

### 3389 MARCO EMBELLECEDOR UNIVERSAL LARGE. 210X240

Actúa como complemento estético. De utilidad en aplicaciones de reposición o cambio de un equipo antiguo.



### 3441 BRAZO LOFT CON BUCLE INDUCTIVO



### 3443 BRAZO VEO CON BUCLE INDUCTIVO



### 3. Central de conserjería

La **conserjería DUOX PLUS** dispone de una pantalla táctil capacitiva de 4,3" y botones de acceso rápido a funciones para una fácil y cómoda gestión.

Incluye un imán en el brazo para asegurar el correcto colgado del auricular y soporte de sobremesa de acero inoxidable. Permite instalación de superficie.

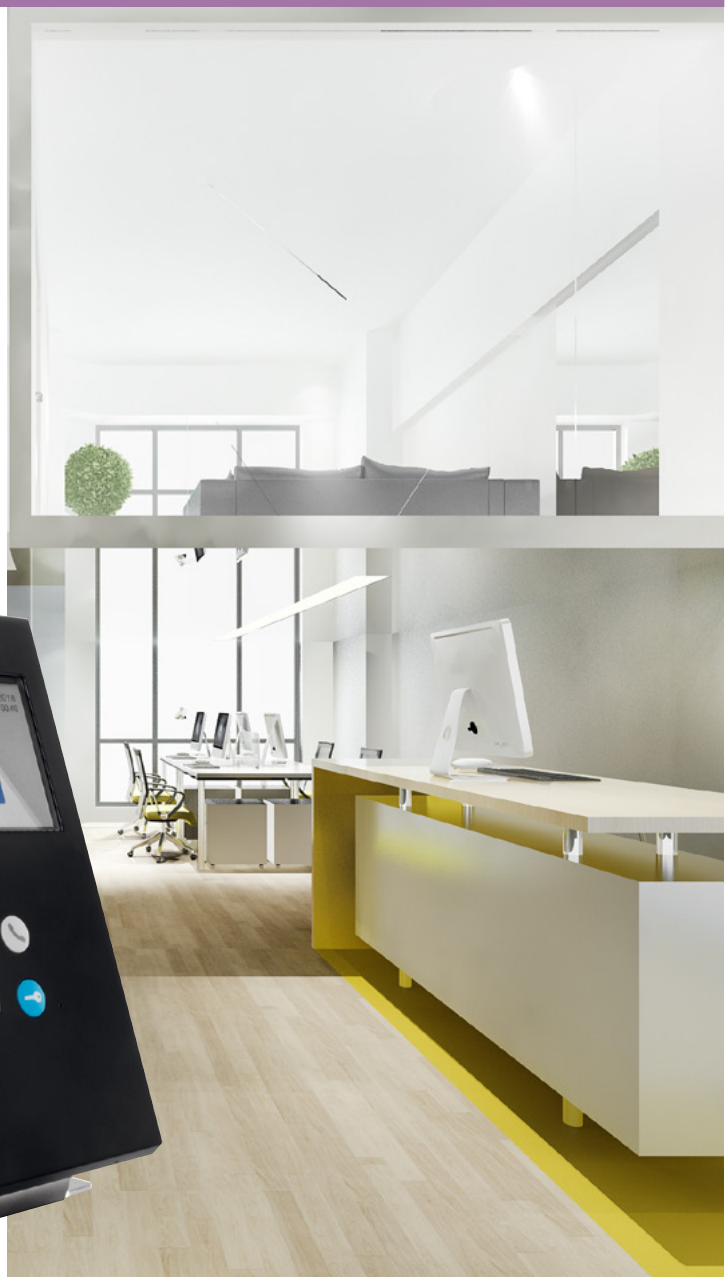

ref.9423  
Dimensiones: 200x200mm  
Soporte incluido.

#### 9423 CENTRAL DE CONSERJERÍA AUDIO DUOX PLUS

Tres modos de funcionamiento:

- **Día:** recibe llamadas desde accesos y viviendas. Las llamadas de placa a vivienda van siempre a conserjería.
- **Mixto:** las llamadas desde la placa se reciben en la vivienda y también se puede configurar para desviarlas a la conserjería tras 15s.
- **Noche:** solo permite llamadas a viviendas. No recibe llamada.

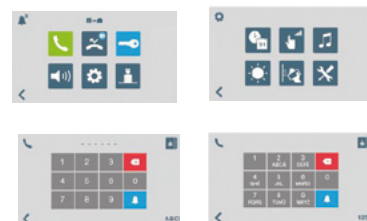

## 4. Dispositivos de instalación



### INSTALACIÓN BÁSICA (1 Edificio)

**REDUCCIÓN DE ELEMENTOS INTERMEDIOS. SIN DISTRIBUIDORES.  
SIN DECODERS. SIN CAMBIADORES**

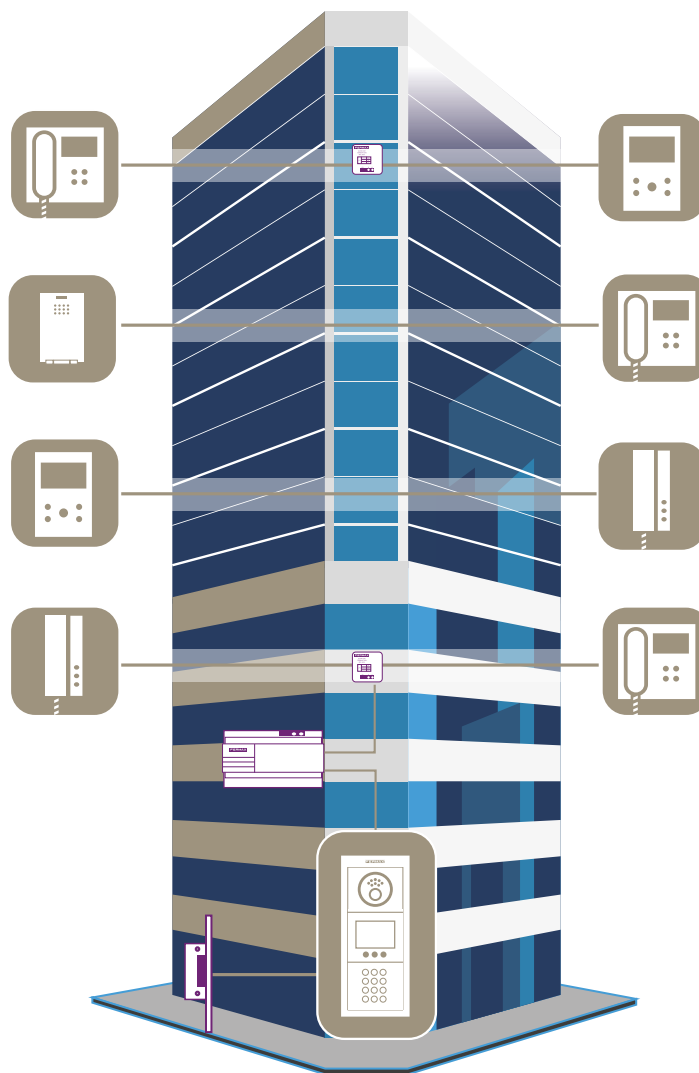

La lista de materiales es simple:

- Placa de calle
- Fuente de alimentación
- Monitores y teléfonos
- Adaptadores de línea

Las distribuciones por planta se realizan con una regleta de conexiones, no se requieren distribuidores por planta.

**NOTA:** Dependiendo del tipo y el estado del cable y las distancias podría ser necesario el uso de regeneradores, decoders o fuentes de alimentación adicionales.

## Alimentadores y Adaptadores

### Los casos más habituales

En las instalaciones más habituales, DUOX PLUS no requiere de más dispositivos de instalación que la fuente de alimentación y un par de adaptadores de línea por troncal.

Con cada fuente de alimentación ref. 4825, se permite un máximo de monitores en función de la topología de la instalación, tipo de cable y modelo de monitor, tal como se describe en las siguientes tablas.



ref.3255



ref.4825

#### 3255 ADAPTADOR DE LÍNEA DUOX PLUS

Necesario al principio y al final de cada troncal.

#### 4825 ALIMENTADOR+FILTRO 24VCC-2.5A DIN10

TABLA CONSUMO TERMINALES POR FUENTE EN DISTRIBUCIÓN (6 POR PLANTA)

	NO WIFI			WIFI		
	VEO	VEO-XS	VEO-XL	VEO	VEO-XS	VEO-XL
1.0mm	40	40	34	28	28	24
0.5mm <sup>2</sup>	40	38	30	24	24	18
0.2mm <sup>2</sup>	32	26	20	18	18	12

TABLA CONSUMO TERMINALES POR FUENTE EN CASCADA

	NO WIFI			WIFI		
	VEO	VEO-XS	VEO-XL	VEO	VEO-XS	VEO-XL
1.0mm	40	38	30	26	22	20
0.5mm <sup>2</sup>	32	28	22	20	18	14
0.2mm <sup>2</sup>	16	14	10	12	10	8

### Para casos particulares



ref.4840



ref.3289



ref.4802



ref.4800

#### 4840 ALIMENTADOR 24VCC-2A DIN6

Para ser utilizado exclusivamente con el filtro ref. 3289 o con el regenerador de 2 Salidas ref. 3269.

#### 3289 FILTRO DUOX PLUS 24VDC

Para el caso en el que por falta de espacio no puede instalarse la ref. 4825. Este filtro solo puede ser utilizado con la fuente de 24Vdc (ref. 4840). No utilizar con fuentes de 18Vdc.

#### 4802 ALIMENTADOR 12VCA/1A DIN4

12Vca para abrepuertas de alterna.

#### 4800 ALIMENTADOR 12VCA/1,5A DIN4

12Vca para abrepuertas de alterna.

## Abrepuertas



### ABREPUERTAS UNIVERSAL

#### 29588 ABREPUERTAS 300N-412-S MAX

#### 67501 ABREPUERTAS UNIVERSAL 990N-P22 MAX 10-24VCA/CC

### MECANISMO UNIVERSAL

#### 6750 MECANISMO UNIVERSAL 990N MAX 10-24VCA/CC

#### 6752 MECANISMO UNIVERSAL 990A MAX 12-24VCA/CC

**Nota:** en caso de usar otros modelos de abrepuertas y siempre que el consumo de estos sea superior a 250mA será necesario emplear una fuente de alimentación independiente adicional.

## INSTALACIÓN EXTENDIDA (Más edificios, mayores distancias)

PARA TODO TIPO DE DE PROYECTOS CON MAYORES DISTANCIAS,  
ESTRUCTURAS VERTICALES O INSTALACIONES HORIZONTALES.

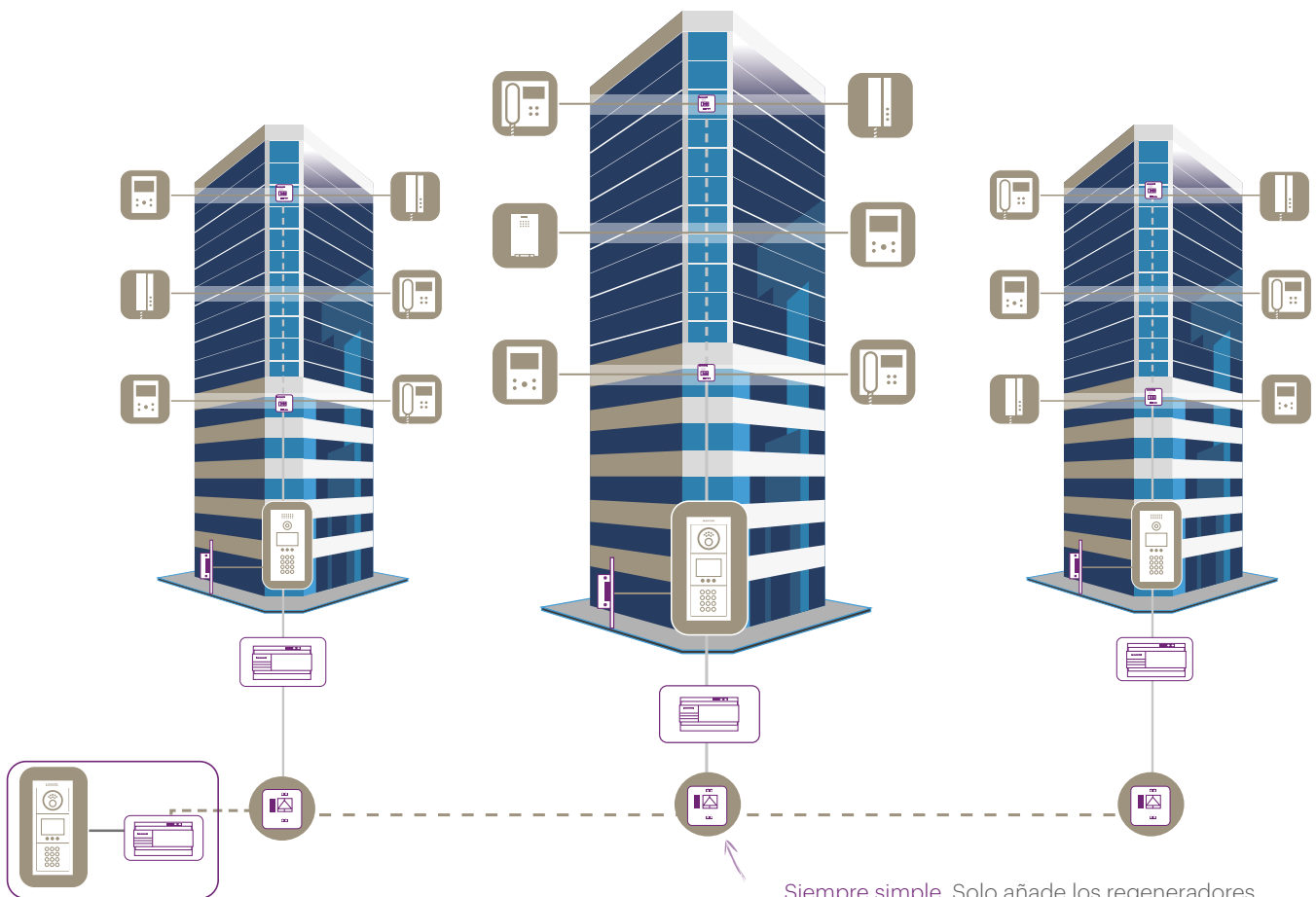

Siempre simple. Solo añade los regeneradores necesarios según las distancias.

### **DUOX PLUS permite imaginar sin límites.**

Gracias a la digitalización del sistema es posible realizar todo tipo de instalaciones. Cuanto más compleja sea la instalación, más potente es DUOX PLUS.

Los regeneradores y los decoders son los únicos elementos a añadir en grandes instalaciones o largas distancias.

## Regeneradores y Decoders

Con los regeneradores y con los decoders, la escalabilidad se lleva a otro nivel. No hay instalación que se le pueda resistir a DUOX PLUS por grande que sea.

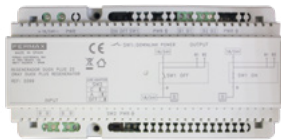

ref.3269



ref.3268



ref.9419



ref.9425

### ¿CUÁNDO SE RECOMIENDA PONER EL DECODER INTELIGENTE?

- Cuando tengamos que instalar más de 6 terminales por planta en el edificio.
- Cuando la distancia de los terminales a la troncal es mayor de 25 metros o cuando desconocemos esta distancia.
- Cuando se mezclan distintos tipos de cables en la misma instalación o todos los cables de reposición van a un mismo punto.

### REGENERADORES

Permite regenerar y amplificar la señal en ambos sentidos, así como ampliar distancias y número de terminales. Además, las secciones conectadas a entrada y salida quedan aisladas frente a cortocircuitos, carga y reflexiones de señal mutuamente. Máximo 5 unidades en cascada. Hasta 99 si se conectan en paralelo.

#### 3269 REGENERADOR DUOX PLUS 2 SALIDAS

Dispone de 1 entrada y 2 salidas. Al contar con 2 salidas (también aisladas entre sí) permite aumentar el nº de troncales. Requiere fuente de alimentación 24Vcc sin filtro (ref. 4840). Montaje carril DIN10. Para más información: <https://fermax.com/spain/documentacion>

#### 3268 REGENERADOR DUOX PLUS 1 SALIDA

Dispone de 1 entrada y 1 salida. De fábrica viene configurado para no dejar pasar la alimentación, pero también se puede configurar mediante un dipswitch para dejar pasar tanto los datos (que regenera) como la alimentación, evitando así tener que instalar siempre un alimentador a la salida. El nº de dispositivos que podrán alimentarse a la salida sin fuente adicional dependerá de la potencia que le llegue al regenerador. Montaje en carril DIN 6 (incluyendo los soportes de fijación laterales para atornillar, ancho 106 mm). Eliminando los soportes de fijación laterales para los tornillos el ancho es 89 mm (DIN 5). Para más información: <https://fermax.com/spain/documentacion>

	3269	3268
Número de entradas	1	1
Número de salidas	2	1
Regenerador	SI	SI
Aislador	SI	SI
Incorpora filtro de alimentación	SI	NO
Canal conversación adicional por troncal	NO	SI

(en modo multicanal)

### DECODERS

#### 9419 DECODER/AISLADOR DUOX PLUS 10 SALIDAS

Decoder de planta de 10 salidas. Una salida para cada vivienda, permitiéndose hasta 3 terminales (monitores/teléfonos) por vivienda. Se pueden instalar varios decoders en cada planta. El decoder se alimenta directamente del bus DUOX PLUS. Con montaje en carril DIN10 y regletas extraíbles para facilitar el cableado y la instalación.

Cada salida permite aumentar las distancias de derivación en planta hasta 100 m.

En caso de mal funcionamiento (cortocircuito) de cualquiera de las salidas del decoder, tanto el bus DUOX PLUS de entrada como el resto de las salidas seguirán funcionando normalmente. Además, cuando se produce un cortocircuito en una salida, el led rojo asociado a la misma se iluminará indicando así la salida en la que se ha producido el fallo.

No es necesario entrar en las viviendas para programar la dirección de los terminales ya que el decoder incluye un grupo de microinterruptores (dipswitches) para programar las direcciones de cada una de las salidas del mismo (programación secuencial). También se pueden programar las direcciones del decoder de forma no secuencial (programación abierta).

#### 9425 DECODER/AISLADOR DUOX PLUS 4 SALIDAS

Igual que ref.9419 pero este decoder de planta es de 4 salidas (DIN4) y las regletas no son extraíbles.

Montaje en carril DIN 6 (incluyendo los soportes de fijación laterales para atornillar, ancho 106 mm). Eliminando los soportes de fijación laterales para los tornillos el ancho es 89 mm (DIN 5).

## FUNCIONES ADICIONALES

### MÁS SEGURIDAD

Añade cámaras IP para poder vigilar áreas específicas del edificio

¡Añade seguridad a todas tus instalaciones!



#### 9453 KIT CAMARA+INTERFAZ IP/DUOX PLUS

Incluye el interfaz de cámara IP/DUOX PLUS (ref. 9454) y la cámara IP (ref. 9985) ya preconfigurados para el caso más común de una placa de calle y una cámara adicional. También se incluye el alimentador de la cámara (ref. 9982) y su adaptador (ref.9984).

**IMPORTANTE:** Consultar compatibilidad con Departamento Técnico.



#### 9454 INTERFAZ CAMARA IP/DUOX PLUS

Permite integrar cámaras CCTV de vídeo IP en una instalación DUOX PLUS. Transforma la señal de vídeo IP (protocolo estándar RTSP) en señal DUOX PLUS que se conecta directamente al bus de DUOX PLUS.

- Generalmente se requerirá un interfaz por cada cámara instalada en la instalación DUOX PLUS. No obstante, en el caso particular de 2 cámaras en un mismo Bloque, pueden configurarse hasta 2 cámaras en un mismo interfaz (en este caso será necesario un switch PoE).

- Cada cámara se alimentará externamente con su alimentador adicional (ref. 9982 +ref. 9984) o a través de un switch PoE.

- El interfaz se alimentará directamente del bus DUOX PLUS.

Se puede asociar una placa de calle al interfaz, de tal forma que, estando en visualización de la cámara IP, se puede activar la apertura de dicha placa.

Montaje en carril DIN 6 (incluyendo los soportes de fijación laterales para atornillar, ancho 106 mm). Eliminando los soportes de fijación laterales para los tornillos el ancho es 89 mm (DIN 5).

**IMPORTANTE:** Consultar compatibilidad con Departamento Técnico.

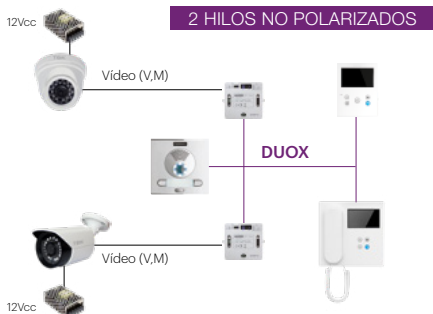

ref.9985



ref.1586

#### 9985 CAMARA AUXILIAR IP MONTAJE TECHO

Cámara minidomo IP (montaje en techo), resolución 2MP, óptica fija 2.8mm, LEDS IR alcance 30m.

#### 9982 ALIMENTADOR CAMARA AUXILIAR CCTV

Fuente de alimentación para cámaras auxiliares analógicas o IP.

#### 9984 ADAPTADOR FUENTE A CAMARA AUXILIAR CCTV

Adaptador de alimentación, con conector jack para conexión de la alimentación a la cámara.

#### 1586 SWITCH IP 4 PUERTOS POE

## MÁS FUNCIONES

Activa una segunda puerta, la cancela del jardín o la puerta de entrada al garaje con los relés DUOX PLUS que se conectan directamente al bus de la instalación, sin cableado adicional



ref.3233

### 3233 RELÉ BASIC DUOX PLUS

Funciones básicas. Permite activar una función adicional desde F1 o F2 de los terminales DUOX PLUS, sin cableado adicional. El relé se puede activar también por la llamada o con la activación del abrepuertas. Se puede conectar en cualquier punto del bus.

Montaje en carril DIN 6 (incluyendo los soportes de fijación laterales para atornillar, ancho 106 mm). Eliminando los soportes de fijación laterales para los tornillos el ancho es 89 mm (DIN 5).



ref.3267

### 3267 RELÉ DUOX PLUS

Funciones avanzadas. Permite emparejar 2 relés, 1 como emisor y otro como receptor, para realizar activaciones remotas. Se le puede programar una dirección (001-999) con la ayuda del Programador DUOX PLUS ref. 3254 a través del conector telefónico del relé.

Montaje en carril DIN 6 (incluyendo los soportes de fijación laterales para atornillar, ancho 106 mm). Eliminando los soportes de fijación laterales para los tornillos el ancho es 89 mm (DIN 5).

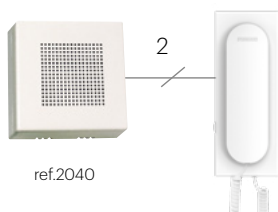

ref.2040

### ACCESORIOS DE LLAMADA

#### 2040 PROLONGADOR DE LLAMADA



ref.5925

### CABLES

#### 5925 CABLE PARALELO DUOX PLUS 2x1mm2

### TESTER



ref.9404

#### 9404 TESTER DUOX PLUS

El TESTER DUOX PLUS es la herramienta ideal para el instalador. Sirve para valorar el funcionamiento de cada una de las placas de calle con los terminales DUOX PLUS de una instalación sin necesidad de entrar en las viviendas.

Se lanza un test desde una placa a uno o varios terminales y se comprueba el funcionamiento de esa placa con dichos terminales.

Esta acción se realiza desde un interfaz de usuario sobre un navegador web. Desde un teléfono móvil, tablet u ordenador nos podemos conectar a la instalación a través del WiFi generado por el TESTER DUOX PLUS.

Montaje en carril DIN 6 (incluyendo los soportes de fijación laterales para atornillar, ancho 106 mm). Eliminando los soportes de fijación laterales para los tornillos el ancho es 89 mm (DIN 5).

## DUOX PLUS VÍDEO. PLACA SKYLINE / MONITOR VEO WIFI Y VEO-XS WIFI



PLACA SKYLINE CONNECT	4V	CAJA EMPO 5V	CAJA EMPO 5V	CAJA EMPO 5V	CAJA EMPO 6V	CAJA EMPO 6V	CAJA EMPO 7V	CAJA EMPO 7V	CAJA EMPO 8V	CAJA EMPO 8V	CAJA EMPO 9V	CAJA EMPO 9V	SEPARADORES	CABLE	CABLE CONNECT (Opcional)	MOD. AMPLI. CONNECT	MÓDULOS PULSADORES	CIEGO V	ALIMENTADOR +FILTRO	ADAPTADOR LINEA	REGENERADOR	VEO WIFI +CONECTOR	VEO-XS WIFI +CONECTOR	
Nº SERIE	ref. 7334	ref. 8855	ref. 7335	ref. 8856	ref. 7336	ref. 8857	ref. 7337	ref. 8858	ref. 7338	ref. 8982	ref. 7339	ref. 8983	ref. 8829	ref. 2541	ref. 2546	ref. 73910	ref. 201	ref. 202	ref. 204	ref. 7442	ref. 3255	ref. 3268	ref. 9446	ref. 9447
2 S5	1	1														1	1		1	2		ref. 9446	ref. 9449	
4 S5	1															1	1		1	2		ref. 9446	ref. 9447	
6 S6		1	1													1	1		1	2		ref. 9446	ref. 9447	
8 S6		1	1													1	1		1	2		ref. 9446	ref. 9447	
10 S7					1	1										1	1		1	2		ref. 9446	ref. 9447	
12 S7					1	1										1	1		1	2		ref. 9446	ref. 9447	
14 S8							1	1								1	1		1	2		ref. 9446	ref. 9447	
16 S8							1	1								1	2		1	2		ref. 9446	ref. 9447	
18 S9								1	1							1	2		1	2		ref. 9446	ref. 9447	
20 S9								1	1							1	2		1	2		ref. 9446	ref. 9447	
22 S10										1	1					1	2		1	2		ref. 9446	ref. 9447	
24 S10											1	1				1	3		1	2		ref. 9446	ref. 9447	
22 S6			2	2									1	1	1	1	2	1	2	2		ref. 9446	ref. 9447	
24 S6			2	2									1	1	1	3	3	1	2	2		ref. 9446	ref. 9447	
26 S6			2	2									1	1	1	2	2	1	2	2		ref. 9446	ref. 9447	
28 S6			2	2									1	1	1	3	3	1	2	2		ref. 9446	ref. 9447	
30 S7					2	2							1	1	1	1	3	1	2	2		ref. 9446	ref. 9447	
32 S7					2	2							1	1	1	2	3	1	2	2	1	ref. 9446	ref. 9447	
32 S7					2	2							1	1	1	4	4	1	2	2	1	ref. 9446	ref. 9447	
34 S7					2	2							1	1	1	1	4	1	2	2	1	ref. 9446	ref. 9447	
36 S7					2	2							1	1	1	1	4	1	2	2	1	ref. 9446	ref. 9447	
38 S8							2	2					1	1	1	1	4	1	2	2	1	ref. 9446	ref. 9447	
40 S8							2	2					1	1	1	5	1	2	2	2	1	ref. 9446	ref. 9447	

Para instalaciones donde se combinan monitores conectados y no conectados, en las tablas de consumo un monitor WIFI equivale a 3 monitores NO WIFI. Esta tabla se ha configurado suponiendo cable paralelo multifilar de 1mm<sup>2</sup> y distribución en planta.



## DUOX PLUS VÍDEO. PLACA SKYLINE / MONITOR VEO Y VEO-XS

PLACA SKYLINE CONNECT	MARCO 3V	CAJA EMPO. 3V	MARCO 5V	CAJA EMPO. 5V	MAR 6V	CAJA EMPO. 6V	MAR 7V	CAJA EMPO. 7V	MAR 8V	CAJA EMPO. 8V	MAR 9V	CAJA EMPO. 9V	CAJA EMPO.	SEPARADORES	CABLE CONNECT (opcional)	MOD. VIDEO CONNECT	MÓDULOS PULSADORES	COMPLEMENTO METÁLICO	ALIMENTADOR + FILTRO	ADAPTA. LINEA	REGENERADOR	MON. VEO + CONECTOR	MON. VEO-XS + CONECTOR						
Nº SERIE VIV.	ref. 7333	ref. 8854	ref. 7335	ref. 8856	ref. 7336	ref. 8857	ref. 7337	ref. 8858	ref. 7338	ref. 8859	ref. 7339	ref. 8860	ref. 8861	ref. 8829	ref. 2541	ref. 2546	ref. 73910	ref. 201	ref. 202	ref. 204	ref. 7371	ref. 7442	ref. 7443	ref. 4825	ref. 3255	ref. 3298	ref. 9445 + 9447	ref. 9448 + 9447	
2 S5	1	1														1	1		1	2		2	2						
4 S5	1	1														1	1		1	2		4	4						
6 S6			1	1												1	1		1	2		6	6						
8 S6			1	1												1	1		1	2		8	8						
10 S7					1	1										1	1		1	2		10	10						
12 S7					1	1										1	1		1	2		12	12						
14 S8							1	1								1	1		1	2		14	14						
16 S8							1	1								1	2		1	2		16	16						
18 S9									1	1						1	2		1	2		18	18						
20 S9									1	1						1	2		1	2		20	20						
22 S10											1	1				1	2		1	2		22	22						
24 S10											1	1				3	3		1	2		24	24						
22 S6		2		2										1	1	1	2		1	2		22	22						
24 S6		2		2										1	1	1	3		1	2		24	24						
26 S6		2		2										1	1	1	2		1	2		26	26						
28 S6		2		2										1	1	1	3		1	2		28	28						
30 S7					2	2								1	1	1	3		1	2		30	30						
32 S7					2	2								1	1	1	3		1	2		32	32						
32 S7					2	2								1	1	1	4		1	2		32	32						
34 S7					2	2								1	1	1	4		1	2		34	34						
36 S7					2	2								1	1	1	4		1	2		36	36						
38 S8							2	2						1	1	1	4		1	2		38	38						
40 S8							2	2						1	1	1	5		1	2		40	40						

Esta tabla se ha configurado suponiendo cable paralelo multifilar de 1mm<sup>2</sup> y distribución en planta.



### DISTANCIA MÁXIMA DESDE LA PLACA DE CALLE AL PRIMER PUNTO DE CONEXIÓN

Cascada 1 troncal	Cascada 2-4 troncales	Estrella	Distribución 1 troncal	Distribución 2 troncales
55 m	25 m	30 m	55 m	35 m

Más información sobre DUOX PLUS disponible en los libros técnicos que puedes descargar en: <https://fermax.com/spain/documentacion>

Distancia entre puntos de conexión: Se recomienda siempre una distancia mínima de 3 metros entre los diferentes puntos de conexión.

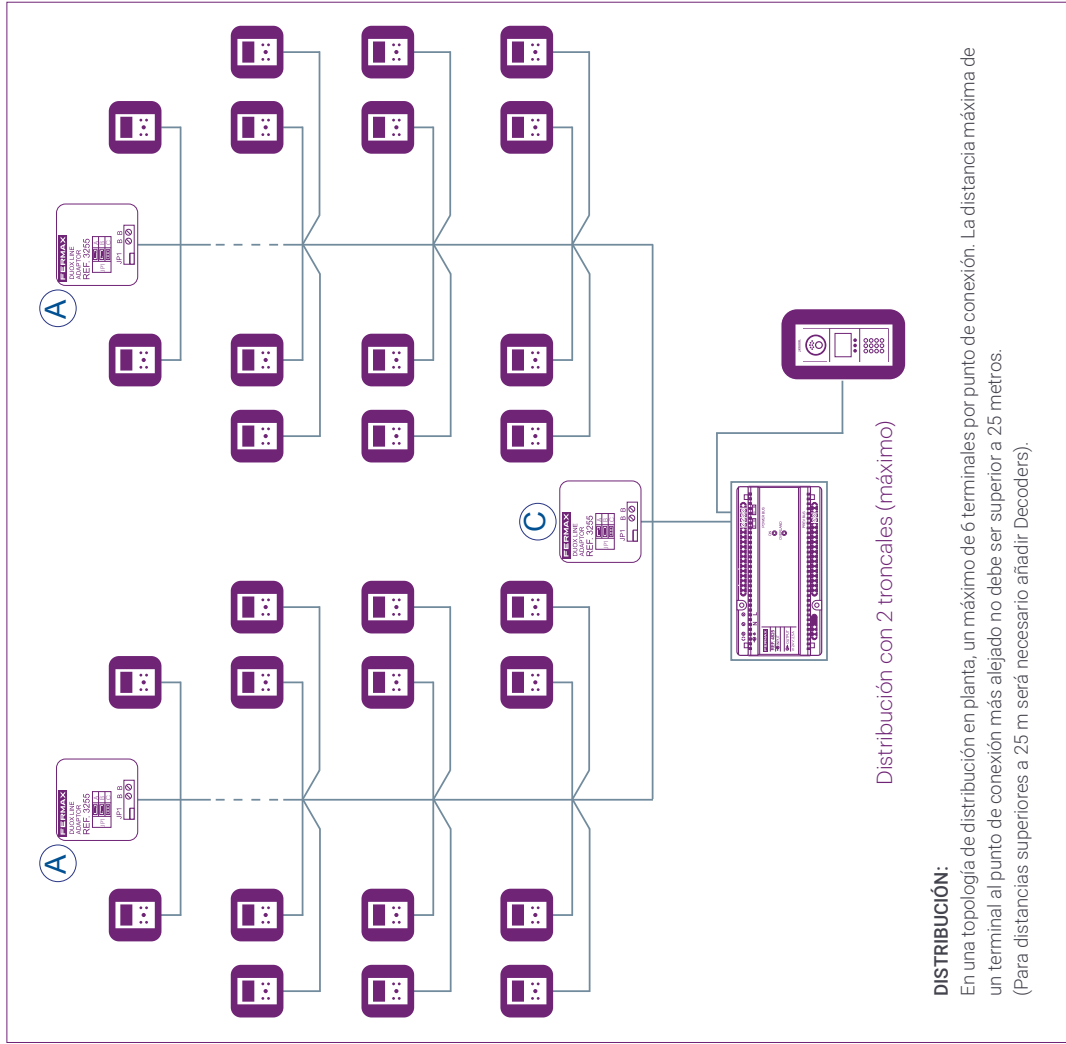
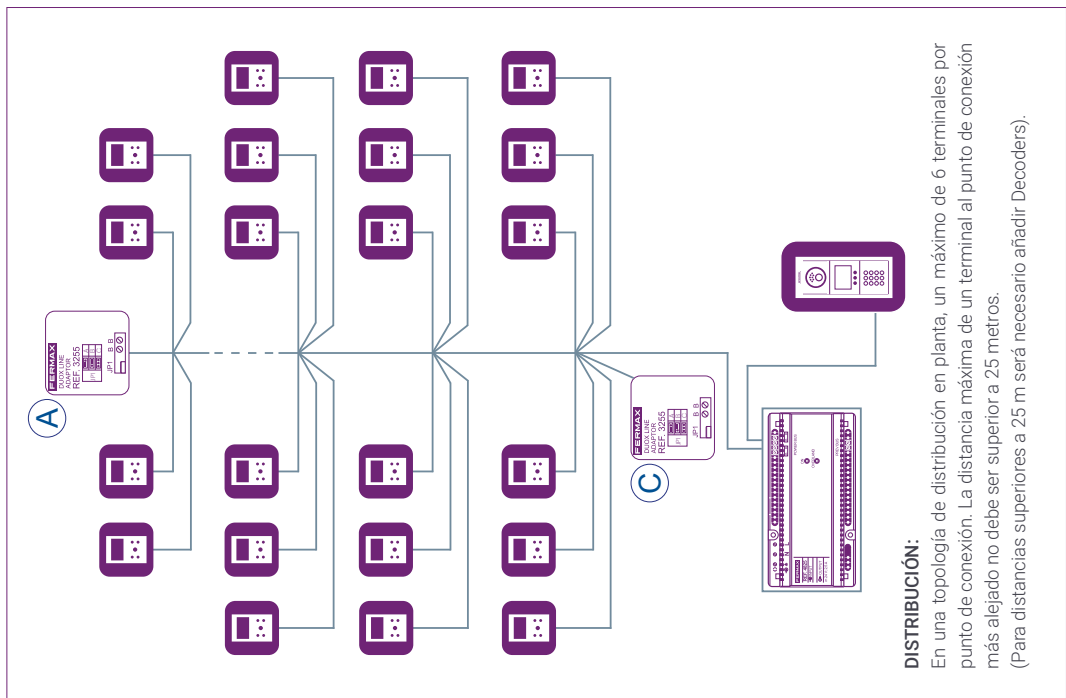

Distribución con 2 troncales (máximo)

**IMPORTANTE:** Se recomienda alimentar los abrepuertas de forma independiente siempre que sea posible. Además, en el caso de abrepuertas de alterna, es absolutamente necesario, para lo que se recomienda la fuente ref. 4802 o ref. 4800. Si se desea instalar un abrepuertas de 12Vdc sin fuente de alimentación adicional, se recomienda el modelo Fermax de bajo consumo ref. 29588.

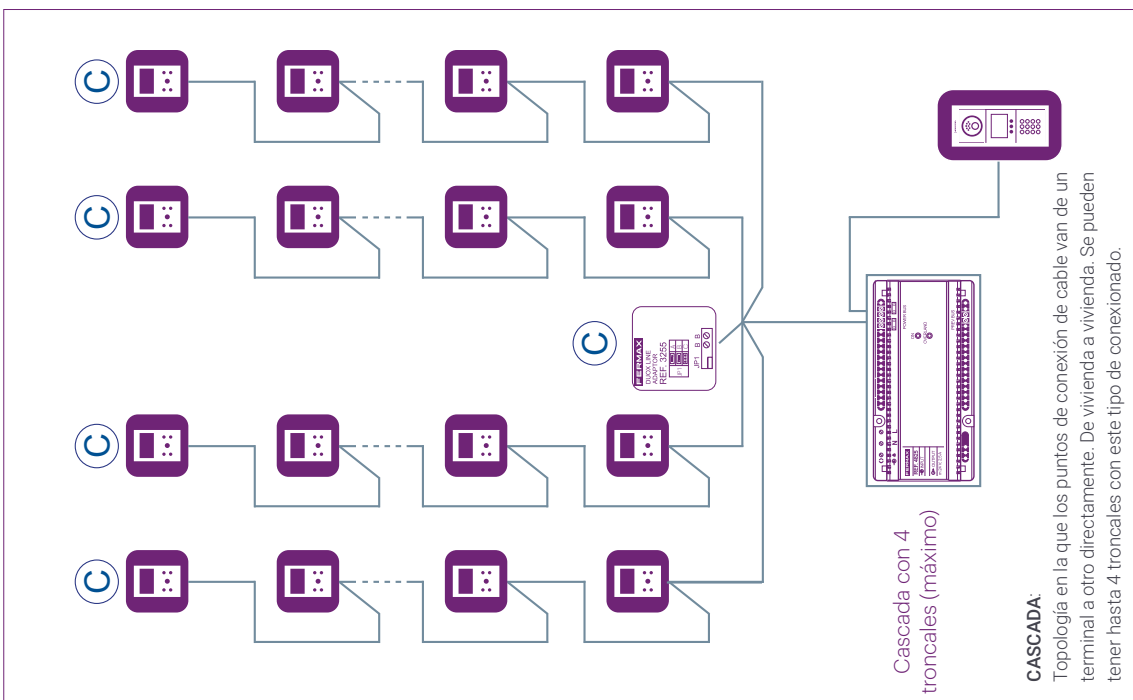
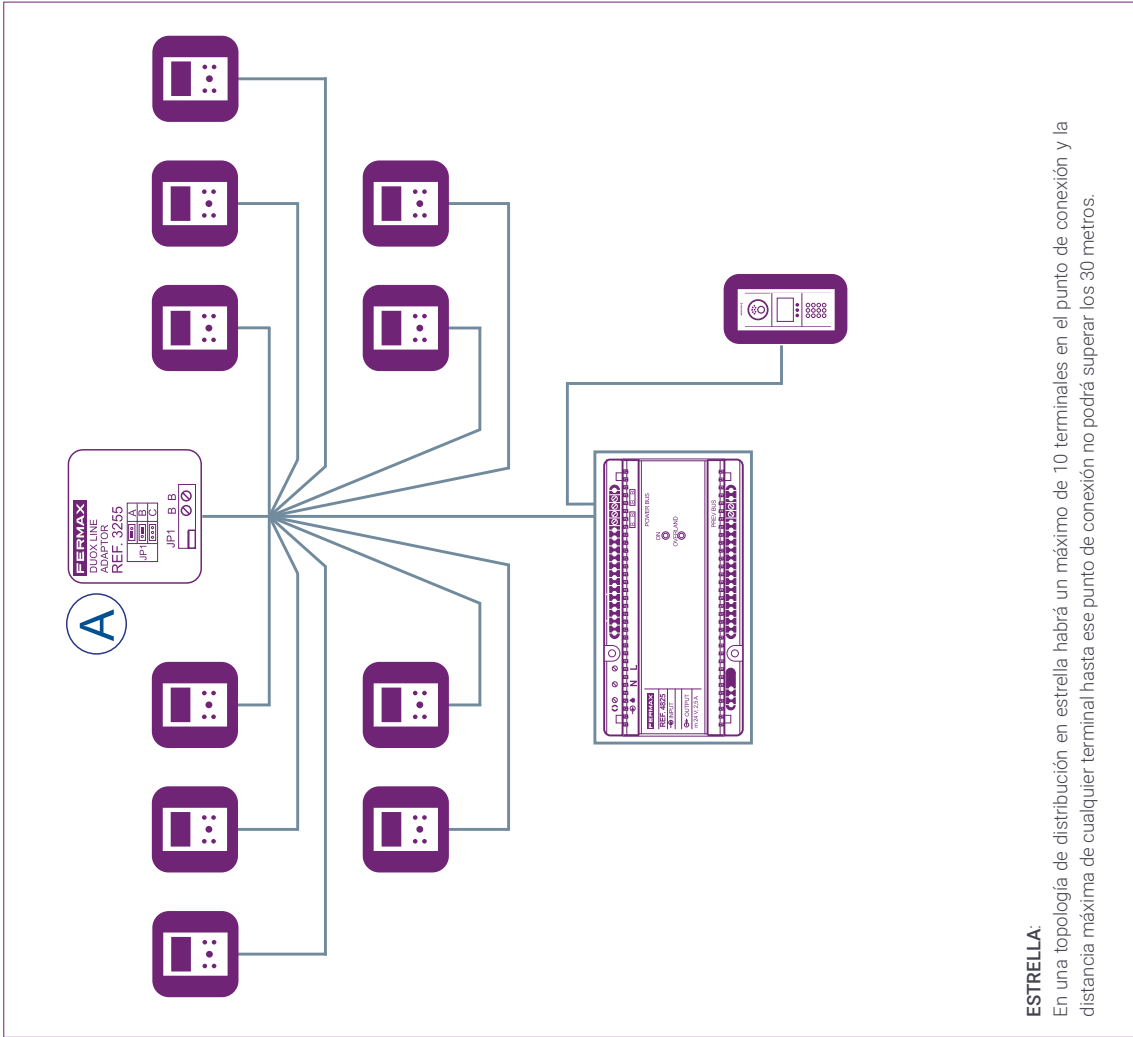

**IMPORTANTE:** Se recomienda alimentar los abrepuertas de forma independiente siempre que sea posible. Además, en el caso de abrepuertas de alterna, es absolutamente necesario, para lo que se recomienda la fuente ref. 4800 o ref. 4800. Si se desea instalar un abrepuertas de 12Vdc sin fuente de alimentación adicional, se recomienda el modelo Fermax de bajo consumo ref. 29588.

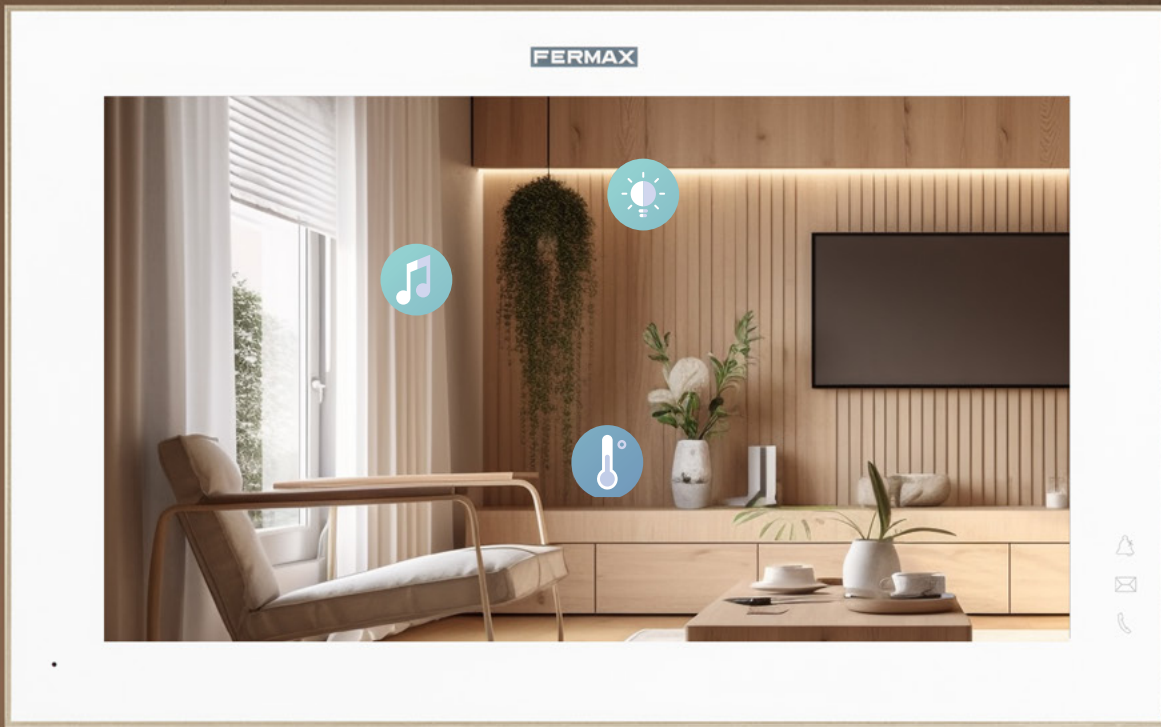



# IP

Sistema MEET 100% IP basado en infraestructura punto a punto

**Sistema SIP:** solución avanzada y versátil diseñada para la integración del videoportero con sistemas de telefonía IP.

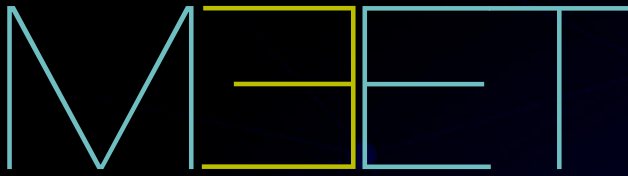

FEEL NO LIMITS **FERMAX** IP

## EL SISTEMA 100% IP BASADO EN INFRAESTRUCTURA PUNTO A PUNTO



MEET no requiere de unidades centrales ni de servidores.



Ofrece un sistema securizado que permite integrar funciones de control de accesos, CCTV y alarmas.



Calidad de vídeo HD y de audio digital que asegura una comunicación de gran calidad.



El sistema está compuesto por placas digitales, placas de un pulsador, monitores táctiles, central de conserjería y diversos accesorios.



Permite al instalador definir el rango de IPs y de este modo, facilitar el control de las redes.



La gestión de ascensores también está controlada para proporcionar la máxima comodidad a los usuarios.

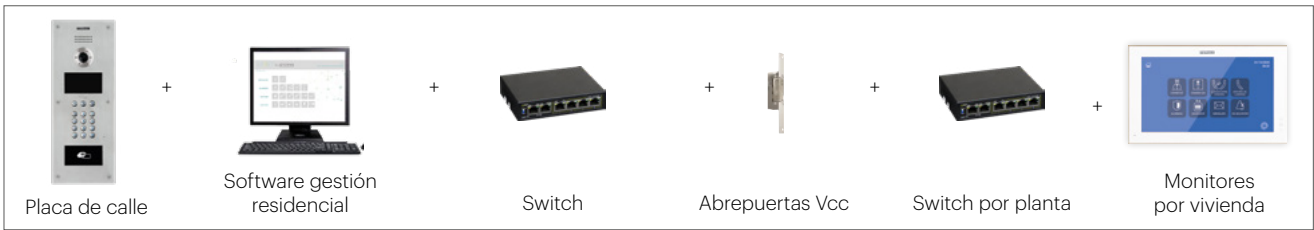

El sistema MEET de FERMAX es una **tecnología 100% IP basada en una infraestructura Punto a Punto**, altamente eficiente, flexible y con gran adaptabilidad.

MEET permite al instalador asignar libremente **el rango de direcciones IP de acuerdo a las necesidades de cada proyecto**, y de este modo, facilitar el control de las redes.

Los dispositivos se comunican directamente, por lo que MEET **no requiere de unidades centrales ni de servidores** que puedan comprometer la disponibilidad del sistema ante un error imprevisto.

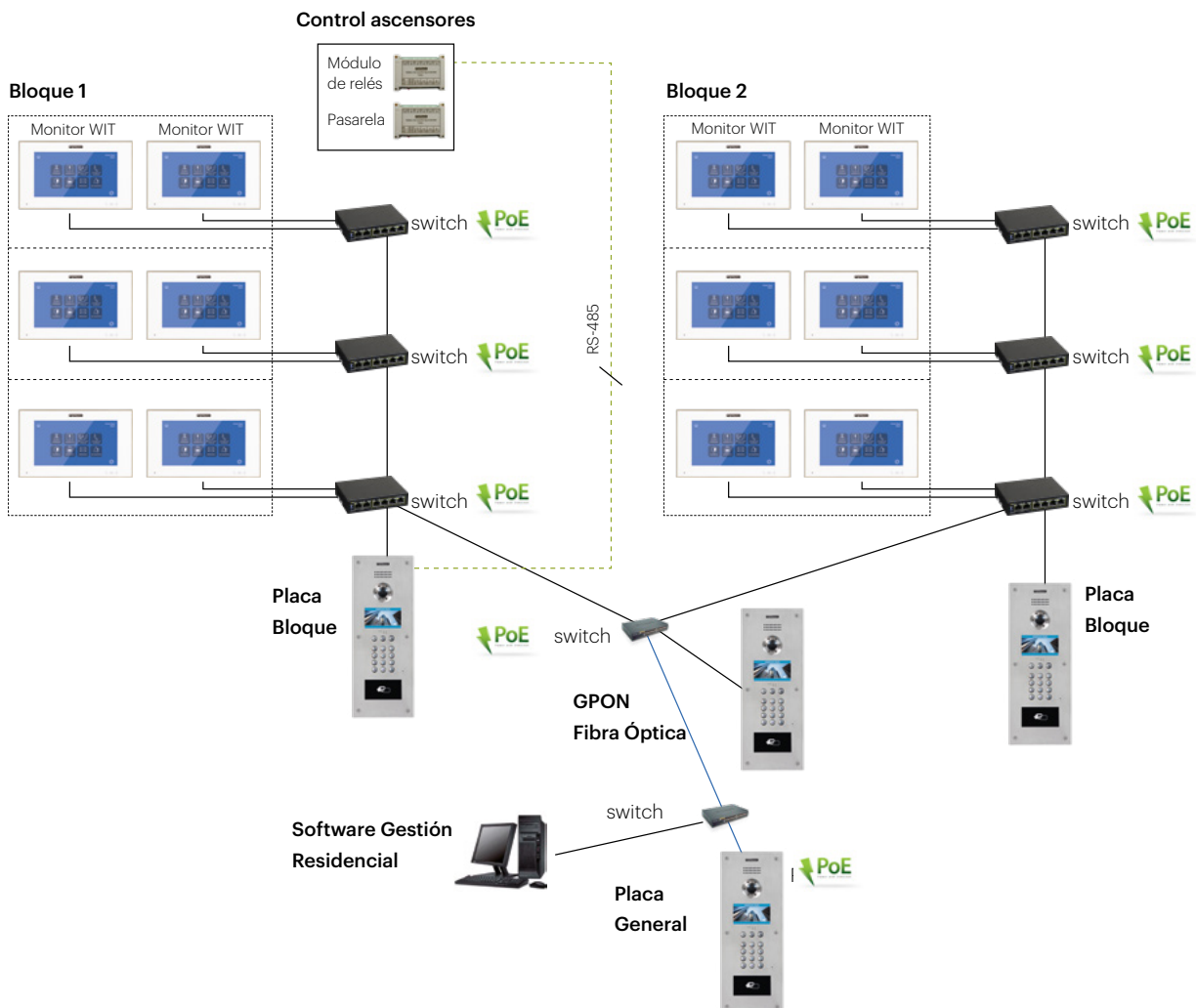

# Monitores

## LICENCIA

MEET ME  
ref. 1496



## NEO 7"

BLANCO  
ref. 14501



## WIT 7"

BLANCO/NEGRO  
ref. 14721 / 14723



## WIT 10"

BLANCO/NEGRO  
ref. 14831 / 14833



	7"	10"
	1 x RJ45	2 x RJ45
	PoE Pantalla táctil capacitiva Entradas de alarmas Licencia de desvío de llamada MEET ME incluida	
	800x480px	1024x600px
	Función de timbre de puerta (vídeo)	Instalación de APPs Marco metálico Función de timbre de puerta (vídeo)



# Placas

## MILO 1/L

ref. 9533 / 9534 / 953303



## MILO

ref. 9531 / 9532



## MARINE

ref. 1455



## KIN

ref. 1445



	TFT 4.3" color		Pantalla táctil capacitiva 10"
IP54 1 pulsador	Aluminio + PMMA IP54 Teclado capacitivo o mecánico	Antivandálica IP54 IK09 Acero inoxidable 316L	IP54
PoE o Alimentador 12Vdc	Alimentador 12Vdc	PoE o Alimentador 12Vdc	
Lector de proximidad MIFARE opcional	Lector de proximidad MIFARE integrado		
	Conexión Wiegand - Reconocimiento Facial Hasta 4 cámaras IP auxiliares adicionales durante conversación Control de ascensores		
		Función directorio - Mapeo de llamada Lista blanca - Códigos PIN de invitados	
1 pulsador	Teclado numérico		Llamada alfanumérica

## 1. Placas de calle

**KIN**

**KIN** dispone de una pantalla táctil capacitiva de 10" y un acabado gris grafito a la vanguardia en diseño, además de contar con tornillos y altavoz ocultos, con rejilla lateral.

### DIRECTORIO ELECTRÓNICO

La selección de la vivienda es sencilla: simplemente accede al directorio electrónico para buscar rápidamente el apartamento al que deseas llamar. La navegación a través de los nombres de usuarios es práctica y precisa, haciendo posible encontrar el residente al elegir la primera letra del alfabeto o solo navegando por el directorio arriba y abajo.

### PANTALLA TÁCTIL PERSONALIZABLE

Su interfaz de usuario está dinámicamente adaptado a las necesidades del usuario, guiando al visitante en el proceso y generando una experiencia de usuario agradable. Todo ello gracias a la pantalla táctil capacitiva de la placa KIN, que incorpora una alta resolución en su display (1024x600).

### CÁMARA HD A COLOR DE 1.2MPX

La cámara dispone de imagen de alta definición, dotándola de una excelente calidad de vídeo. La cámara está equipada con iluminación LED para condiciones de poca luz. Salida adicional de vídeo RTSP IP para grabación de vídeo en un NVR.

### LLAMADA ALFANUMÉRICA

Gracias a su display es posible llamar mediante códigos alfanuméricos de la A a la H tales como 7B o 121F.

### LECTOR DE PROXIMIDAD\*

Además de ofrecer grandes prestaciones en seguridad con el lector de proximidad MIFARE, la placa KIN admite el alojamiento de lectores de terceros como HID.

### RECONOCIMIENTO FACIAL\*

Es posible abrir la puerta mediante el sistema de reconocimiento facial KIN, permitiendo a los residentes acceder al edificio del condominio rápidamente, activar el sistema de control de ascensores y aportando mayor confort al sistema.

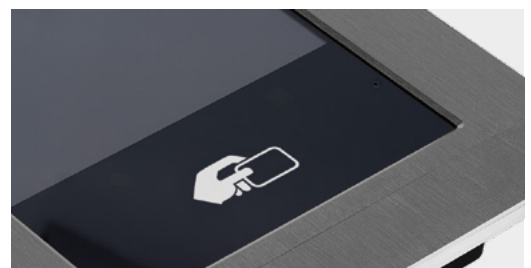
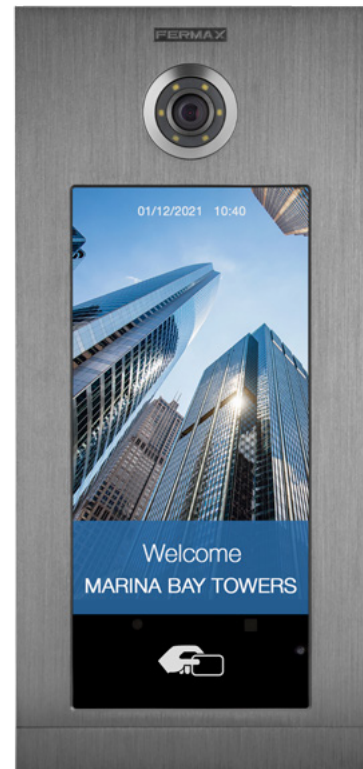

<b>1445</b>	<b>PLACA TÁCTIL KIN MEET</b>
Placa: 185x405x50 mm.	
<b>1449</b>	<b>CAJA EMPOTRAR PLACA KIN MEET</b>
Caja: 170x382x58 mm.	
<b>95161</b>	<b>CAJA SUPERFICIE PLACA KIN MEET ALUMINIO</b>
Caja: 189x413x64,5-110 mm. También disponible en acero. Consultar.	
<b>9513</b>	<b>VISERA PLACA KIN MEET ACERO</b>

\* Para la configuración de tarjetas de proximidad y el reconocimiento facial es necesario el SW de gestión residencial y la llave ref.9540.

## MILO

Placa mecánica o táctil. Diseño con dos teclados diferentes de uso fluido y preciso, para satisfacer las distintas necesidades de los clientes.

### PANTALLA LCD. VERSIÓN DIGITAL

Pantalla TFT de 4,3" de alto contraste. La pantalla muestra el estado de comunicación: llamando, ocupado, etc.

### CÁMARA HD A COLOR DE 1.2 Mpx

La cámara dispone de imagen de alta definición, excelente calidad de vídeo. La cámara está equipada con iluminación LED para condiciones de poca luz. Salida adicional de vídeo RTSP IP.

### TECLADO DIGITAL CON ALTO NIVEL DE PROTECCIÓN

La retroiluminación del teclado permite ver los números en condiciones de baja iluminación. Su diseño compacto y su sellado garantizan fiabilidad y resistencia en cualquier ambiente. IP54.

### RECONOCIMIENTO FACIAL\*

Es posible realizar apertura de puerta por reconocimiento facial, facilitando la apertura a los vecinos de la comunidad y aumentando el confort del sistema. (No disponible en MILO 1L).

### CONTROL DE ACCESO POR PROXIMIDAD\*

Lector de control de acceso de proximidad MIFARE integrado. De esta forma, se garantiza el acceso a los usuarios, reforzando la seguridad del edificio. Es posible conectar un lector de terceros directamente a la placa, o extraer la información de la tarjeta por la salida wiegand, para integrarlo en controladores externos (Placa digital).

\* Para la configuración de tarjetas de proximidad y el reconocimiento facial es necesario el SW de gestión residencial y la llave ref.9540.



Protección IP 54  
Placa: 155 x 380 x 48mm  
\*Alimentación 12Vcc necesaria.

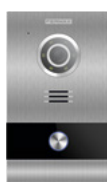

ref.9533

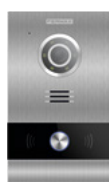

ref.9534



ref.953303

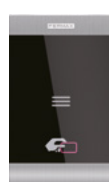

ref.9535



ref.9531



ref.9532



ref.9536

<b>9531</b>	<b>PLACA MILO VÍDEO DIGITAL MEET</b>
<b>9532</b>	<b>PLACA MILO VÍDEO TÁCTIL DIGITAL MEET</b>
Placa: 155x380x48mm. 1,2 Mpx.	
<b>9536</b>	<b>PLACA MILO DIRECTORIO MEET</b>
Placa 155x380x48mm. Caja de empotrar no incluida.	
<b>9542</b>	<b>CAJA EMPOTRAR PLACA MILO - L MEET</b>
Caja: 143x357x58mm.	
<b>95171</b>	<b>CAJA SUP. PLACA MILO DIGITAL MEET ALUM.</b>
Caja: 160x387x66-108mm.	
<b>95181</b>	<b>CAJA SUP. PLACA MILO 1/L MEET ALUMINIO</b>
Caja: 123x190x66-106mm. Disponible en acero. Consultar.	

<b>9512</b>	<b>VISERA PLACA MILO DIGITAL ACERO</b>
<b>9533</b>	<b>PLACA MILO VÍDEO 1/L MEET PoE</b>
<b>9534</b>	<b>PLACA MILO VÍDEO 1/L C/PROX. MEET PoE</b>
<b>9511</b>	<b>VISERA PLACA MILO 1/L MEET</b>
<b>953303</b>	<b>PLACA MILO VÍDEO 1/L NEGRA PoE</b>
Placa: 118x183x49mm. 1 Mpx.	
<b>9535</b>	<b>LECTOR DE PROXIMIDAD IP MILO MEET</b>
Placa: 118x183x49mm.	
<b>9543</b>	<b>CAJA EMPOTRAR PLACA MILO - S MEET</b>
Caja: 105x172,5x63mm.	
<b>14591</b>	<b>JUEGO SEPARADORES CAJA EMPOTRAR</b>
Separación entre cajas de empotrar de 14mm.	



Placas MARINE

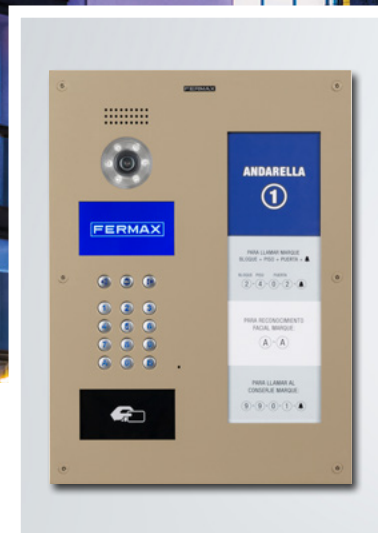
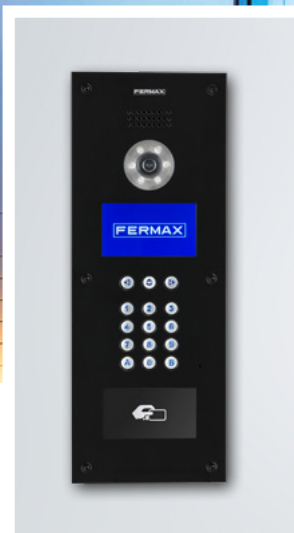

Placas MARINE ELITE



Color



Dimensiones



## MARINE

IP54 IK09



La resistencia del acero inoxidable unida a la tecnología y el diseño de FERMAX. La placa MARINE MEET es la placa de portero y videoportero antivandálica de FERMAX. Fabricada en **acero inoxidable 316L, cuenta con 3mm** de espesor. Se trata de una placa muy resistente por su alta calidad, tanto en materiales como en procesos de producción y montaje.

### MÁXIMA RESISTENCIA

Una placa de videoportero para aquellos proyectos en los que se requiere mayor nivel de seguridad o lugares con condiciones climáticas adversas o extremas. Esto es posible gracias a su diseño compacto y sellado que garantiza una protección ante agentes externos **IP54** y un grado de resistencia contra impactos de **IK09**.

MARINE es una solución de videoportero capaz de resistir en ambientes corrosivos y húmedos así como temperaturas extremas de -40°C, +70°C.

### CÁMARA HD 1.3 Mpx

La cámara dispone de imagen de alta definición, dotándola de una excelente calidad de vídeo. La cámara está equipada con iluminación LED para condiciones de poca luz. Salida adicional de vídeo RTSP IP.

### ADAPTADA PARA TODOS

La cámara permite un ángulo de visión de **128°H y 70°**. Esto facilita la instalación y uso de la placa en caso de visitantes en silla de ruedas.

Con grabado en **Braille** que permite identificar la tecla de llamada mediante un grabado en la superficie de la placa.

### SEGURIDAD DE SERIE\*

**Reconocimiento facial** de última generación.

El lector de proximidad con tecnología MIFARE permite abrir la puerta mediante código en la placa o enviando el código a un controlador de accesos externo que valide el acceso.

### DISPLAY AVANZADO CON DIRECTORIO

Bienvenida con un logotipo o información en pantalla útil para el visitante. Podemos buscar el nombre o apartamento al que deseamos llamar gracias al directorio electrónico.

\* Para la configuración de tarjetas de proximidad y el reconocimiento facial es necesario el SW de gestión residencial y la llave ref.9540.

<b>1455</b>	<b>PLACA MARINE DIGITAL VÍDEO MEET</b>
Placa: 155x410x49 mm.	
<b>1456</b>	<b>PLACA DIRECTORIO MARINE MEET</b>
Placa: 155x410x49 mm. Caja de empotrar no incluida.	
<b>1459</b>	<b>CAJA DE EMPOTRAR MEET</b>
Caja: 141x394x60mm.	

<b>1457</b>	<b>VISERA PLACA MARINE ACERO</b>
<b>1458</b>	<b>CAJA DE SUPERFICIE MARINE MEET ACERO</b>
Caja: 159x412x63.5mm.	
<b>14591</b>	<b>JUEGO SEPARADORES CAJA EMPOTRAR</b>
Separación entre cajas de empotrar de 14mm.	



FERMAX dispone de una línea de mecanizado de placas de acero inoxidable mediante corte por láser.

Este proceso nos permite una total flexibilidad para fabricar la placa MARINE requerida, con un plazo de entrega óptimo para personalizarla.

La línea de placas MARINE ELITE MEET está disponible en varios colores diferentes (indique el RAL deseado al pedir su placa).

<b>31729</b>	<b>PLACA MARINE ELITE MEET</b>
Se pueden solicitar las siguientes variantes:	
<ul style="list-style-type: none"> <li>• Placa con medidas especiales.</li> <li>• Integración de módulos de control de acceso.</li> </ul>	
Solo en versión digital.	

<b>4579</b>	<b>VISERA MARINE ELITE MEET</b>
<b>4580</b>	<b>CAJA EMPOTRAR MARINE ELITE MEET</b>
<b>4581</b>	<b>CAJA SUPERFICIE CON VISERA MARINE ELITE MEET</b>

## 2. Monitores

wit

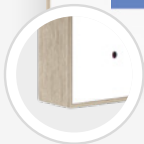
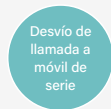

Marco metálico de gran solidez.

- Pantalla táctil de 7" y 10"
- Disponible en blanco y negro
- Sistema operativo Android 10
- Instalación de Apps\*
- Integración con domótica
- Desvío de llamada a móvil
- Visualización cámaras CCTV IP

**WIT** permite la **visualización de la pantalla de gestión domótica en todo momento** y se convierte en el centro de control de la vivienda inteligente. Si se recibe una llamada del videoportero, automáticamente se muestra una previsualización del vídeo de la persona que llama y, tan pronto finalice la comunicación, el monitor vuelve a la pantalla principal.

**Compatibilidad** con sistemas domóticos y **soluciones de terceros** mediante la carga de apps en el monitor\* para la gestión de sistemas de domótica, control de climatización, etc.

El usuario podrá **atender las llamadas de la vivienda desde el móvil** incluso cuando no esté en casa gracias a la app de desvío de llamada MEET ME, un servicio que está incluido de serie con el monitor y no tiene coste adicional.

<b>14721</b>	<b>MONITOR WIT 7" PoE BLANCO MEET</b>
<b>14723</b>	<b>MONITOR WIT 7" PoE NEGRO MEET</b>
1 conector RJ45. Dimensiones: 212x132,5x20mm.	
<b>14831</b>	<b>MONITOR WIT 10" PoE BLANCO</b>
<b>14833</b>	<b>MONITOR WIT 10" PoE NEGRO</b>
2 conectores RJ45. Dimensiones: 270x168x20mm.	

<b>1489</b>	<b>CAJA EMPOTRAR MONITOR WIT 10" MEET</b>
Conector 95411 necesario. Dimensiones: 255x155x50mm.	
<b>95411</b>	<b>CONECTOR MONITOR NEO/WIT MEET</b>
Soporte para montaje en superficie de monitores NEO/WIT en la pared. Incluye cables de conexión del monitor.	
<b>1485</b>	<b>SOPORTE SOBREMESA MONITOR MEET</b>
Compatible con los monitores MEET. El conector ref.95411 es necesario para su instalación.	

\* La instalación de APPS ha de realizarse por un SAT autorizado. Las APPS han de ser compatibilizadas y certificadas por FERMAX.

neo



Desvío de llamada a móvil de serie



TFT de 7" incorpora una pantalla táctil capacitiva.

Calidad de audio digital y vídeo de alta calidad.

Intercomunicación entre otros monitores de la misma vivienda y de otros apartamentos.

El monitor gestiona 7 zonas de alarma que se pueden activar o desactivar según 3 escenarios o modos: CASA, AUSENTE y NOCHE. Las alarmas son notificadas a la consejería y software de gestión.

Es posible activar hasta 8 relés externos mediante ref.1616.

#### Alimentación PoE.

El monitor **NEO** es un símbolo de las viviendas urbanas y modernas, representado por su compacto y sencillo diseño. Atractivo, elegante e intuitivo, NEO es el complemento perfecto para las viviendas más tecnológicas.

Un monitor de gestión avanzada, con comunicación manos libres. Intuitiva experiencia para el usuario, gracias a sus iconos gráficos e indicadores LED de notificación (llamadas perdidas, mensajes, no molestar).

**NEO** no solo se distingue por la sencillez de su diseño exterior, sino también por la facilidad de uso que ofrece su sofisticado menú orientado a la comunicación residencial.



ref.95411



ref.1485

#### 14501 MONITOR NEO PoE BLANCO 7" MEET

Dimensiones: 203x129x17,5 mm

#### 95411 CONECTOR MONITOR NEO/WIT

Soporte para montaje en superficie de monitores NEO/WIT en la pared. Incluye cables de conexión del monitor.

#### 1485 SOPORTE SOBREMESA MONITOR MEET

Compatible con los monitores MEET. El conector ref.95411 es necesario para su instalación.

El monitor NEO no permite instalación de APPs.

### 3. Integración

**MEET** by **FERMAX** **WORKS WITH** LA EXPERIENCIA DE INTEGRACIÓN MÁS COMPLETA



#### INTEGRACIÓN DOMÓTICA CON APPS

Control de la domótica desde los monitores WIT - Compatibilidad con Apps Android.



#### INTEGRACIÓN SIP

Integración con centralitas telefónicas, videoteléfonos software o de sobremesa - Compatibilidad SIP.

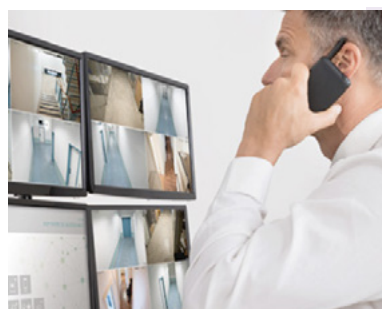
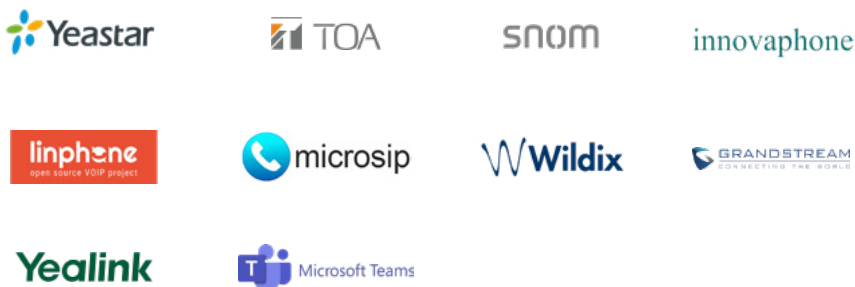

#### INTEGRACIÓN SEGURIDAD

Compatibilidad con sistemas de videovigilancia y control de accesos mediante protocolos RTSP y Wiegand.



Más información: [meet.fermax.com](http://meet.fermax.com)



## 4. Desvío de llamada MEET ME

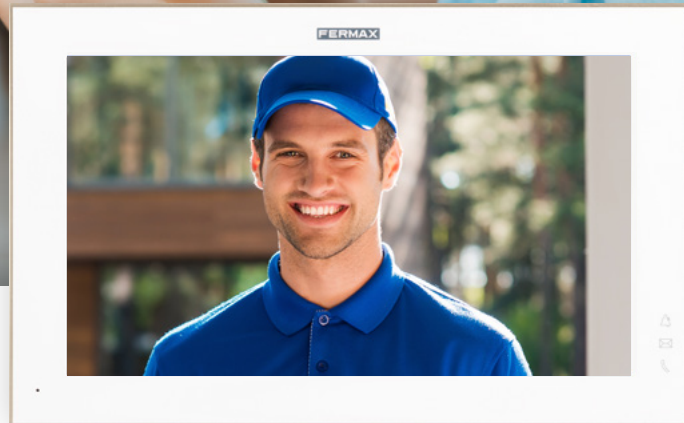
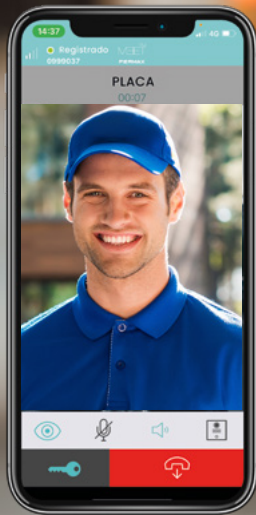

Desvío de llamada a móvil de serie en monitores MEET

Con MEET la posibilidad de recibir las llamadas en el móvil viene de serie, siempre que tengamos un monitor instalado en la vivienda. Esto permite establecer comunicación con las placas de calle y abrir la puerta. **Permite visualizar quién llama antes de contestar.**

Tan sencillo para el usuario como descargar la **APP gratuita MEET ME** desde Google Play o Apple Store e introducir las credenciales incluidas en el monitor.

No se requiere ningún dispositivo adicional en la instalación. Simplemente es necesario conectar la red IP de MEET a Internet\*.

- Hasta 8 móviles del mismo apartamento.
- Visualización de cámaras adicionales durante llamada (hasta 4) (ref.9985).
- Modo no molestar para app (sin necesidad de cerrar sesión).

\* Es necesario un acceso a Internet común al edificio para el desvío de llamada MEET ME. Este acceso ha de tener el suficiente ancho de banda en base al número de placas de calle.



### 1496 LICENCIA DESVÍO DE LLAMADA MEET ME

Esta licencia viene incluida de serie en monitores MEET por lo que solo es necesaria cuando no haya monitor en la vivienda.

## 5. Conserjería

Ergonómicamente diseñada para su perfecto manejo, la conserjería MEET integra una gran pantalla táctil para interactuar de forma intuitiva con ella.

La conserjería MEET es el dispositivo de sobremesa que permite al conserje comunicarse con cualquier placa de calle o vivienda.

Desde su **pantalla táctil de 10"**, la conserjería puede recibir y controlar el estado de la comunidad de vecinos, recibiendo alarmas de los monitores y placas. Gracias a su interfaz de usuario, es posible ver cualquier llamada perdida y comunicarse con la vivienda posteriormente. Alimentación PoE.



Dimensiones: 303 x 190 mm

### 95391 CONSERJERÍA SOBREMESA MEET

- **Desvío de llamada a app MEET ME.**
- Pantalla táctil capacitiva.
- Comunicación con **brazo telefónico o modo manos libres.**
- Pantalla TFT de 10" a color.
- Notificaciones de alarmas visuales y audibles.
- **Integrable con cámara IP de CCTV** por RTSP (cámara de conserje). Ver ref.9985.
- Función contestador automático de placas.

#### LLAMADAS A VIVIENDA

El administrador de la propiedad o conserje puede contactar con cualquier inquilino de la comunidad usando la función de llamada a la vivienda desde la unidad central de conserjería. El conserje puede marcar el número de bloque y el número de apartamento para llamar. Si se conecta una cámara IP a la conserjería, se puede visualizar el puesto de conserjería desde el apartamento. De lo contrario la comunicación es solo de audio.

#### REGISTRO DE LLAMADAS

El conserje puede tener una visión clara del historial de llamadas en la interfaz del REGISTRO DE LLAMADAS y navegar a través de las imágenes tomadas. Número máximo de registros de llamadas: 128.

La conserjería permite la grabación de audio y vídeo cuando la llamada de placa no es atendida (es necesario tarjeta SD adicional).

#### LLAMADAS DE CONSERJE A CONSERJE

Los conserjes pueden llamarse entre sí cuando sea necesario. Para llamar a una conserjería, el usuario debe marcar el número de la conserjería correspondiente.

#### REGISTRO DE ALARMAS

La conserjería ofrece una visión rápida de los eventos de alarma de los monitores. Estos registros se pueden encontrar en la interfaz REGISTRO DE ALARMAS. Cada registro incluye: fecha y hora, número de vivienda o placa y zonas de alarma activadas. Número máximo de registros: 450. El administrador puede acceder a un registro de información completo utilizando el software de gestión.

#### AUTOENCENDIDO DE PLACA

La conserjería se puede conectar a cualquier placa digital y abrir el canal de vídeo cuando sea necesario, simplemente marcando el número de placa. Una vez conectada, el conserje puede tomar fotos, abrir el canal de audio, abrir la puerta o simplemente colgar.

## 6. Funciones avanzadas

### CONSERJE REMOTO DE MÚLTIPLES RESIDENCIALES

Diferentes placas de calle de diferentes edificios pueden llamar a una misma conserjería remota o varias.

Estas conserjerías remotas pueden realizar llamadas y conectarse con las placas de calle.

Solo es necesario usar una única LICENCIA MEET ME (ref:1496) por conserje, que utilizaremos en el puesto de conserjería. Esta licencia permite al conserje registrarse en el servidor en la nube MEET ME.

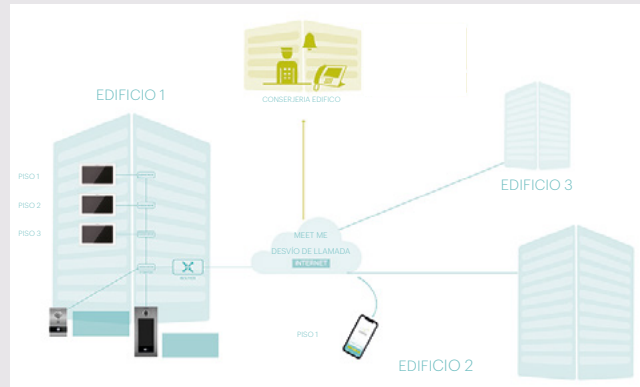

### COMPATIBILIDAD CON SIP

#### RESPONDER LA LLAMADA DESDE UN ORDENADOR PERSONAL

La compatibilidad SIP permite recibir llamadas de las placas de calle en un ordenador. Para ello será necesario tener en el ordenador un software de Voz sobre IP compatible con SIP, como LINPHONE. También es posible la integración con software VMS de gestión de instalaciones que incorporen clientes SIP como GENETEC - Sipelia.

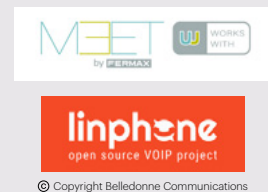

#### RESPONDER LA LLAMADA DESDE UN SISTEMA TELEFÓNICO

En instalaciones donde ya existe un sistema telefónico IP compatible con SIP, como en oficinas o centros comerciales, será posible responder la llamada desde uno de los teléfonos ya instalados. Gracias a la compatibilidad SIP las placas de calle FERMAX serán una extensión más de la centralita telefónica IP y las llamadas de las placas podrán ser recibidas en los terminales que queden asignados en la centralita.



### FIBRA ÓPTICA GPON

- Al ser un sistema 100% IP, no hay límite de distancias porque se puede instalar en infraestructuras de fibra óptica como GPON.
- La principal ventaja de GPON es que el coste de la infraestructura de red es mucho menor que la de una red Ethernet o de Fibra Óptica activa convencional.
- Sobre la misma infraestructura puede haber multitud de servicios IP tales como Televisión IP, Llamadas de voz IP, Circuito cerrado de televisión IP, etc. Esto hace que los gastos de la infraestructura se compartan entre múltiples servicios.

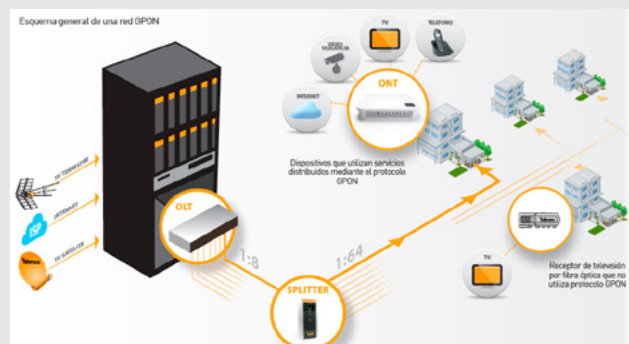

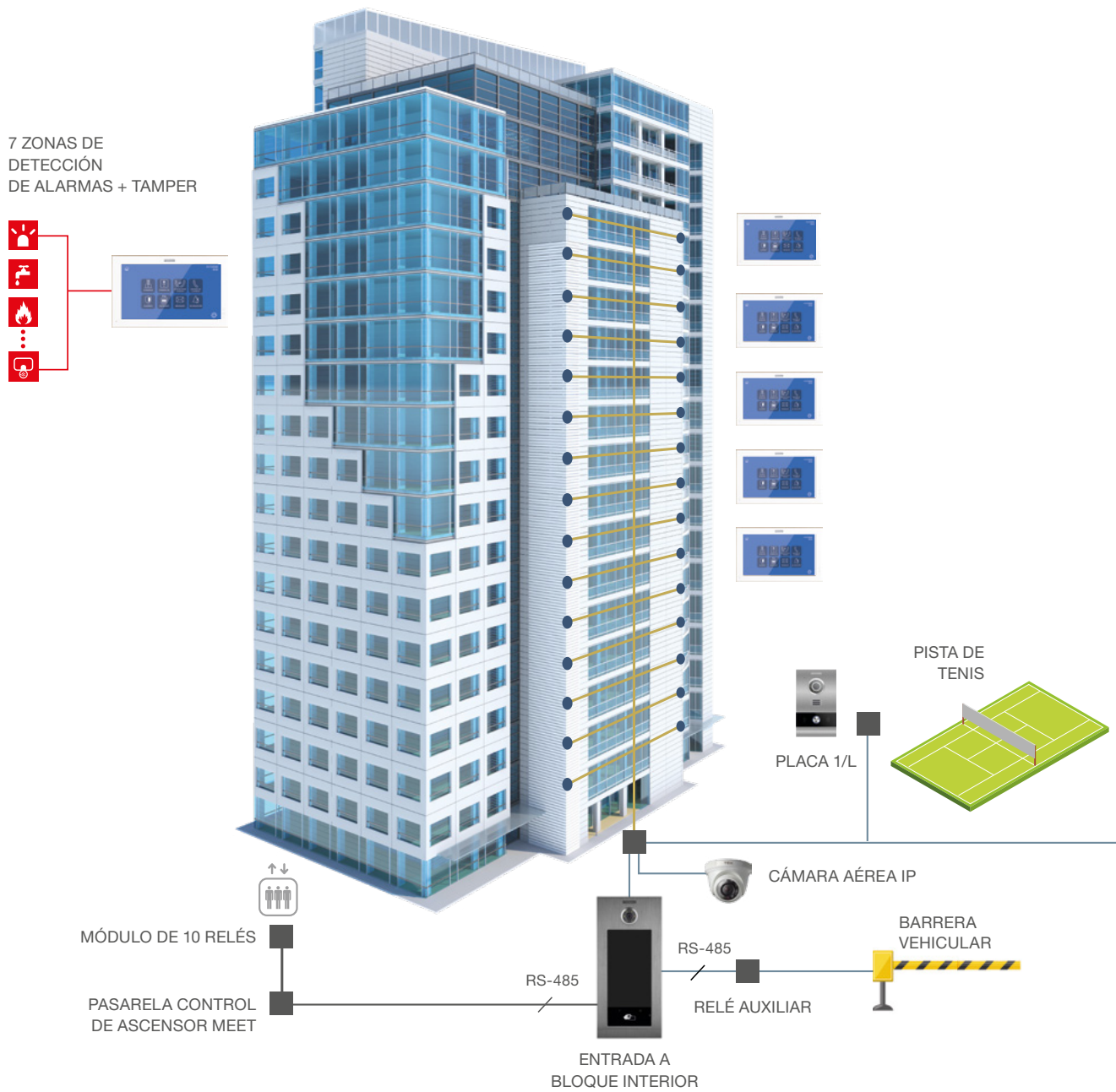





## CARACTERÍSTICAS TÉCNICAS

- 1 Un número virtualmente ilimitado de unidades puede funcionar en una instalación MEET.
- 2 Distancias ilimitadas desde un extremo a otro de la instalación.
- 3 Canales múltiples para conversaciones y flujo de datos, con capacidad ilimitada.
- 4 Compatible con estructura de Fibra Óptica GPON.

## CABLEADO

-  CABLE CAT5
-  FIBRA ÓPTICA\*
-  ALARMA
-  ASCENSOR

\* Para pasar de UTP a FO es necesario un convertidor.



## PROTOCOLO MODERNO

Flexible, rápido y adaptable. MEET es un sistema basado en un protocolo IP punto a punto altamente eficiente. Es fácil de instalar y mantener. El direccionamiento IP flexible del sistema MEET facilita la estructura de gestión de red.

La estructura de comunicación de arquitectura descentralizada permite el funcionamiento independiente de cada terminal sin necesidad de un servidor central. El sistema es compatible con redes GPON.

## SOLUCIÓN COMPLETA

Comunicación. Alarmas. Control de acceso y ascensores. MEET permite comunicarse con las visitas y ofrecerles un acceso seguro a través de sus puertas. Su infraestructura de alarma centralizada le proporciona una protección contra intrusiones y visitas inesperadas durante las 24 horas del día, los 7 días de la semana.



52750	TARJETA PROXIMIDAD MIFARE
52740	LLAVERO PROXIMIDAD MIFARE
9538	LECTOR DE PROXIMIDAD PC MEET
9540	LLAVE USB (SW GESTIÓN MEET)
Alta y baja de tarjetas de proximidad y reconocimiento facial. Registro de eventos. Envío de mensajes.	

9546	CONTROLADOR DE PUERTA WIEGAND IP
9545	PASARELA CONTROL ASCENSORES MEET
1616	MÓDULO RELÉ 10 SALIDAS
1490	MÓDULO RELÉ EXTERNO PLACA
Permite la activación de un segundo relé de manera simultánea al de la placa o la activación de un relé auxiliar en las placas de 1L.	

1491	MÓDULO 4 RELÉS PLACA
Compatible solo con placas DIGITALES.	

1494	MÓDULO CÓDIGO DE INVITADOS
Se requiere integración con control de accesos de terceros.	

## 7. Alimentación y Switch



4813	ALIMENT. 100-240VCA/12Vcc-2A
DIN6. En caso de dispositivos no PoE se requiere 1 fuente de alimentación por cada 4 dispositivos. Se recomienda que cada placa de calle y conserjería tenga su propia fuente de alimentación para la conveniencia de la instalación.	

1586	SWITCH IP 4 PUERTOS PoE
1587	SWITCH IP 8 PUERTOS PoE
1498	SPLITTER PoE 12Vcc

**NUEVO**

# MARINE SIP

by **FERMAX**

## MARINE SIP CON TECNOLOGÍA IP, UNA SOLUCIÓN LÍDER EN INTEGRACIÓN Y FUNCIONALIDAD

La placa **MARINE SIP** es una solución avanzada y versátil diseñada para la integración del videoportero con sistemas de telefonía IP.



ref.1670



ref.1671



ref.1672



ref.1673



ref.1674



ref.1675



## INTEGRACIÓN PERFECTA Y AMPLIA COMPATIBILIDAD

La placa **MARINE SIP** representa un salto significativo en cuanto a opciones de configuración de códecs y protocolos, permitiendo una mayor compatibilidad del sistema de videoportero con fabricantes de telefonía IP.

Funciona con otros productos MEET, el sistema de videoportero 100% IP de FERMAX, como los monitores IP y la conserjería, convirtiéndola en la opción ideal para proyectos donde la seguridad y la comunicación en comunidades residenciales y en el sector terciario son una prioridad.

## ENTRE SUS NUEVAS FUNCIONALIDADES, DESTACA:

Posibilidad de configurar saltos de llamada secuenciales con tiempo configurable.

Seleccionar el destino de llamadas diferentes según la franja horaria (sin necesidad de servidor SIP).

Envío de comandos HTTP, para la activación de escenas domóticas.

Envío de stream de video RTSP a grabadores CCTV o pantallas domóticas con hasta 3 conexiones simultáneas.

Registro de servidores SIP.

La placa también dispone de conectividad gracias a su compatibilidad con la aplicación MEET ME, el servicio para desviar las llamadas del videoportero al teléfono móvil, lo que brinda una mayor flexibilidad y control sobre las comunicaciones\*.

\* Esta función requiere de una licencia adicional, no incluida con la placa.

## Placas MARINE SIP

La placa **MARINE SIP** está disponible en modelos de **1 a 5 pulsadores**, con un acabado de **acero inoxidable 316L de alta calidad**. Alimentación PoE.

También ofrece varias opciones de montaje (empotrado o de superficie), dependiendo de las necesidades y requerimientos de la instalación específica.

Con un grado de **protección a la intemperie IP65** y grado de resistencia al **impacto de IK09**, es especialmente resistente y cuenta con características antivandálicas de serie, garantizando un funcionamiento seguro y fiable.

<b>1670</b>	<b>PLACA MARINE SIP ST1 CP101</b>	Dimensiones: 150x180mm
<b>1671</b>	<b>PLACA MARINE SIP ST1 CP201</b>	Dimensiones: 150x180mm
<b>1672</b>	<b>PLACA MARINE SIP ST2 CP102</b>	Dimensiones: 150x240mm
<b>1673</b>	<b>PLACA MARINE SIP ST2 CP103</b>	Dimensiones: 150x240mm
<b>1674</b>	<b>PLACA MARINE SIP ST2 CP202</b>	Dimensiones: 150x240mm
<b>1675</b>	<b>PLACA MARINE SIP ST3 CP105</b>	Dimensiones: 150x360mm

<b>4641</b>	<b>CAJA EMPOTRAR ST1</b>	Dimensiones: 130x160x55mm
<b>4645</b>	<b>CAJA SUPERFICIE CON VISERA ST1</b>	Dimensiones: 154x184x96mm
<b>4642</b>	<b>CAJA EMPOTRAR ST2</b>	Dimensiones: 130x220x55mm
<b>4646</b>	<b>CAJA SUPERFICIE CON VISERA ST2</b>	Dimensiones: 154x244x96mm
<b>4643</b>	<b>CAJA EMPOTRAR ST3</b>	Dimensiones: 130x340x55mm
<b>4647</b>	<b>CAJA SUPERFICIE CON VISERA ST3</b>	Dimensiones: 154x364x96mm

Alimentación de abrepuertas mediante alimentador externo.

## Placas MARINE ELITE SIP

MARINE ELITE SIP brinda la posibilidad de **personalización con cualquier color RAL o grabado láser**, adaptándose a las necesidades específicas de cada cliente y proyecto.

**31722 PLACA MARINE SIP ELITE de 1 a 5 pulsadores**









# 4+N

Sistema analógico de  
portero electrónico



## Tecnología 4+N

El sistema analógico de portero emplea 4 hilos comunes en toda la instalación más 1 hilo de llamada (o retorno de llamada) por vivienda (4+N), siendo n el número de viviendas.

- Recomendado en edificios de tamaño pequeño/ mediano, con máximo 7 accesos.
- El AMPLIFICADOR dispone de potenciómetros de volumen, tanto en sentido calle-vivienda como vivienda-calle, para el ajuste del volumen óptimo.
- Es la solución más económica y básica.

<b>Cableado</b>	4+N
<b>Nº máximo de viviendas</b>	Ilimitado. Tantas como hilos de llamada
<b>Nº máximo de placas de calle</b>	7
<b>Conserjerías</b>	No
<b>Distancia máxima</b>	Ilimitada. Depende del tipo de cable
<b>Privacidad de la comunicación calle-vivienda</b>	No
<b>Programación del terminal</b>	El terminal no se programa
<b>Mensaje de voz en amplificador</b>	Solo en amplificadores de edificio
<b>Telecámara color</b>	No. Solo audio

Disponibles **dos modelos** de amplificadores:

**A) De Kit o Básico.**

**B) De Edificio o Completo.**

El **modelo Básico** o de Kit incluye:

- 1) Llamada electrónica con tono de llamada FERMAX estándar.
- 2) Conexión iluminación para pulsadores y tarjeteros.
- 3) Regleta de conexiones 4+N.
- 4) Relé libre de potencial para conexión del abrepuertas.
- 5) Regulación de audio en placa y en vivienda.

El **modelo Completo o de Edificio** además de incluir las funciones del modelo básico, incluye:

- 1) Posibilidad de seleccionar el tipo de llamada (electrónica o por zumbador).
- 2) Posibilidad de seleccionar el tipo de instalación: Fermax (masas separadas) o Universal (masa común).
- 3) Síntesis de voz con mensaje de "Puerta Abierta" hasta en 32 idiomas.
- 4) Conector para placas de calle en sistema MDS.
- 5) Segundo tono de llamada (Cp2).
- 6) Posibilidad de conexión del módulo One-to-One (ref.7448) para personas con discapacidad auditiva. El módulo One-to-One con bucle inductivo (ref.7452) no es compatible con el sistema 4+N.
- 7) En las placas Cityline, la iluminación de los tarjeteros va siempre activada de serie.

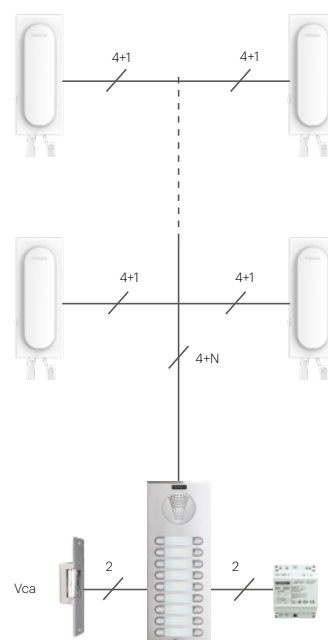

# Tecnología 4+N

## 1. Placas de calle



SKYLINE se compone de **9 marcos de diferentes** medidas donde se encajan los módulos existentes. Los módulos pueden ser de 2 tamaños: V y W. Los módulos W miden el doble que los módulos V.

### MARCOS

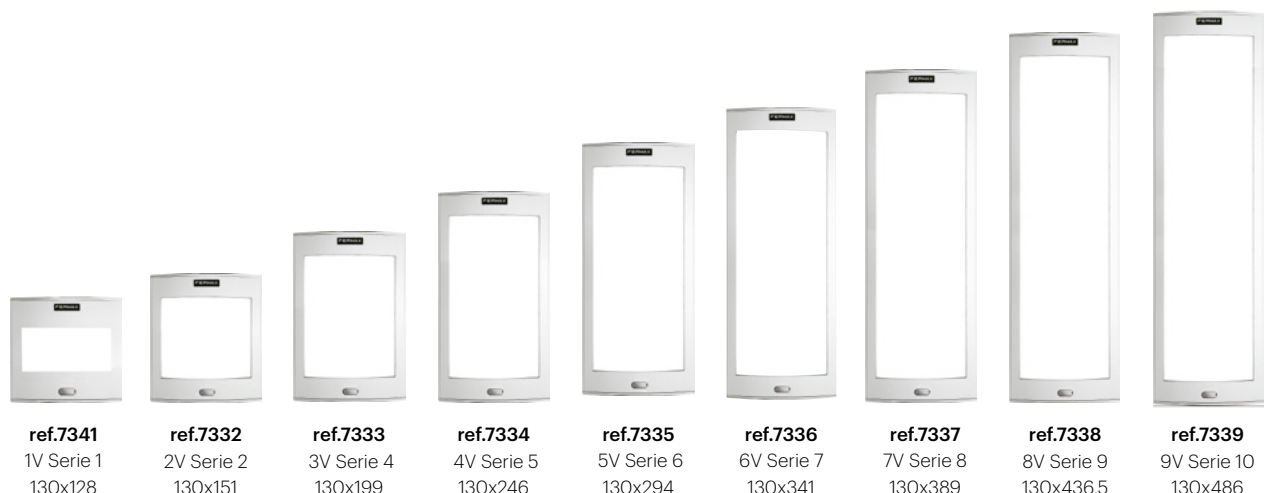

### AUDIO



**ref.7400** Completo W\*  
**ref.7399** Básico W

### PULSADORES DOBLES



**ref.7369** 8 Puls. 2x4 W  
**ref.7370** 4 Puls. 2x2 V  
**ref.7374** 2 Puls. 2x1 V

### PULSADORES SIMPLES



**ref.7365** 4 Puls. 1x4 W  
**ref.7366** 2 Puls. 1x2 V  
**ref.7373** 1 Puls. 1x1 V

### MÓDULOS INFORMATIVOS



**ref.7445** Tarjetero Panorámico W  
**ref.7444** Tarjetero Panorámico V  
**ref.7448** OneToOne V

### CONTROL DE ACCESOS



**ref.7438** Teclado Memokey W  
**ref.7440** Lector Proximidad V

### ACCESORIOS



**ref.7443** Complemento Metálico W  
**ref.7442** Complemento Metálico V

Ver accesorios Pág.47.

Si la configuración requiere más de una placa se necesita un cable de conexión ref.2540 entre las mismas (1 cable por cada placa adicional). Las cajas de empotrar deben unirse lateralmente con un juego de separadores de empotrar (ref.8829). Seleccione la caja de empotrar correspondiente a la serie de la placa.

**Ref.2540 CABLE CONEXION SKYLINE 4+N 3H**

\*Nota: Para conocer las funcionalidades adicionales del amplificador Completo, ver pág.90.

# Tecnología 4+N

**cityline**  
by FERMAX

## SERIE 1 // Placa: 130x128

Caja emp. (ref.8851): 115x114x45



ref.70701  
1 Puls.



ref.70001  
2 Puls.



ref.70731  
3 Puls.



ref.70741  
4 Puls.



ref.70031  
6 Puls.



ref.70041  
8 Puls.



ref.70121  
10 Puls.



ref.70131  
12 Puls.

## SERIE 4 // Placa: 130x199

Caja emp. (ref.8854): 115x185x45

## SERIE 5 // Placa: 130x246

Caja emp. (ref.8855): 115x233x45

## SERIE 6 // Placa: 130x294

Caja emp. (ref.8856): 115x280x45

## SERIE 7 // Placa: 130x341

Caja emp. (ref.8857): 115x328x45

## SERIE 8 // Placa: 130x389

Caja emp. (ref.8858): 115x375x45



ref.70221  
14 Puls.



ref.70231  
16 Puls.



ref.70321  
18 Puls.



ref.70331  
20 Puls.



ref.71141  
22 Puls.



ref.71151  
24 Puls.

## 2. Teléfonos



VEO



EXTRA



PALACE



ref.3749



ref.3389



ref.3388

**3426 TELÉFONO VEO 4+N**

**3431 TELÉFONO VEO UNIVERSAL 4+N**

Dimensiones teléfonos VEO: 82x214x43mm

**3394 TELÉFONO LOFT EXTRA 4+N**

Dimensiones: 85x220x40mm

**8084 TELÉFONO CITYMAX PALACE BUS3 (PERLA)**

Dimensiones: 85x220x40mm

**3749 SOPORTE SOBREMESA TELÉFONO VEO/LOFT**

**3388 MARCO EMB. UNIVERSAL 120X240**

**3389 MARCO EMB. UNIV. LARGE. 210X240**



**3441 BRAZO LOFT CON BUCLE INDUCTIVO**

**3443 BRAZO VEO CON BUCLE INDUCTIVO**

## 3. Distribuidores / Cambiadores

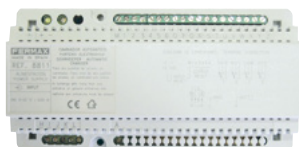

ref.8811

88231	ALIMENTADOR/DISTRIBUIDOR TENSIÓN
8811	CAMBIADOR AUTOMÁTICO PORTERO
8819	CAMBIADOR AUTOMÁTICO 1/L

## 4. Alimentadores



ref.4802



ref.4800

### PARA INSTALACIONES DE AUDIO

4802	ALIMENTADOR 12Vca/1A. DIN4
4800	ALIMENTADOR 12Vca/1,5A. DIN4

## 5. Abrepuertas

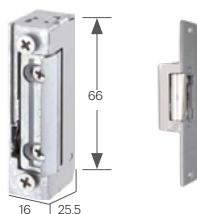

67501	ABREPUERTAS 990N-P22 MAX
30711	ABREPUERTAS 540N-S MAX
1821	ABREPUERTAS 540Ab-S MAX
67524	ABREPUERTAS UNIV. 990A-S MAX

## 6. Accesorios



ref.4545



ref.2040

4545	INTERFAZ TELEFÓNICO
------	---------------------

### ACCESORIOS DE LLAMADA



ref.8053



ref.2340

2040	PROLONGADOR DE LLAMADA
2068	PROLONGADOR LLAMADA ZUMBADOR
8053	ACTIVADOR TIMBRES/LUCES 4+N/MDS
2340	MULTIPLICADOR LLAMADA 4+N/MDS

### FUNCIONES ADICIONALES

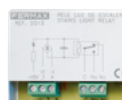

ref.2013



ref.29001

2013	RELÉ FUNCIONES ADICIONALES 2A
88101	RELÉ DOBLE CONTACTO 18Vcc
29001	TEMPORIZADOR



# Abrepuertas

Soluciones para accesos

Empotrar y superficie

Un ABREPUERTAS está compuesto por un mecanismo eléctrico y una armadura o funda dependiendo si es de empotrar o de superficie.

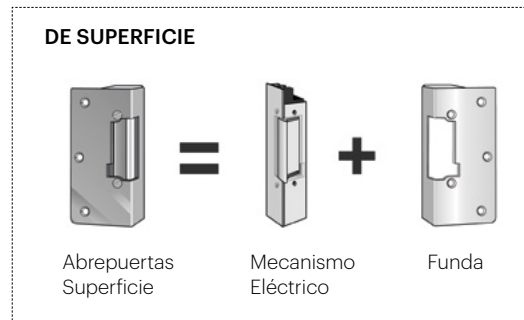
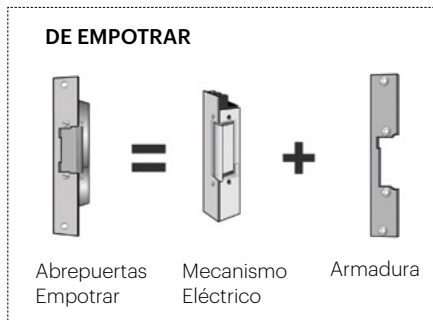

## Tipos de funcionamiento

**FUNCIONAMIENTO NORMAL N**

Permite la apertura de la puerta durante el tiempo que se alimenta el abrepuertas.

N	Activación 12 Vca
N-412	Activación 12 Vcc
N-424	Activación 24 Vcc

**FUNCIONAMIENTO INVERTIDO N-500**

Permite la apertura de la puerta durante el tiempo que se deja de alimentar el abrepuertas.

N-512	Activación 12 Vcc
N-524	Activación 24 Vcc

**FUNCIONAMIENTO AUTOMÁTICO A**

**Ab (Automático deslizante) y Aa (Automático invisible)**

Permite la apertura de la puerta con un breve impulso de alimentación eléctrica. El abrepuertas se vuelve a bloquear automáticamente al cerrarse de nuevo la puerta.

**A Funcionamiento Automático.**

A	Activación 12 Vca
A-412	Activación 12 Vcc
A-424	Activación 24 Vcc

**Ab Funcionamiento Automático Deslizante.**

Permite que se deslice la función automática con el ajuste del pestillo MAX.

Ab	Activación 12 Vca
Ab-412	Activación 12 Vcc

**Aa Funcionamiento Automático Invisible.**

Se suprime el bulón del automático, lo que permite un ajuste más fácil con la cerradura mecánica. Se recomienda una pulsación eléctrica muy breve.

Aa	Activación 12 Vca
Aa-412	Activación 12 Vcc

**FUNCIONAMIENTO ADICIONAL**

**- Palanca de desbloqueo - D**

Incluye una palanca de desbloqueo manual, que inhibe su funcionamiento, permitiendo el acceso libre.

ND	Normal con desbloqueo.
AD	Automático con desbloqueo.

**- Con microconmutador - CTC.**

Incluye un microconmutador para señalar si la puerta está abierta o cerrada. Para sistemas de seguridad.

**- Con pestillo ajustable-MAX**

Permite un ajuste exacto entre el pestillo (lengüeta) y el resbalón de la cerradura (con un margen de 1 a 4mm según la serie seleccionada).



## 1. Abrepuertas de empotrar

### Funcionamiento **NORMAL N**

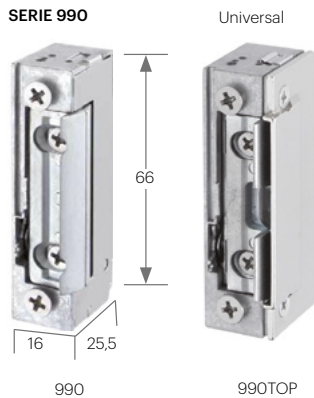

Consumo Serie 990	
N	12Vca: 250mA; 12Vcc: 250mA 24Vca: 500mA; 24Vcc: 560mA
N-512	12Vcc: 175mA
MAX	+2mm

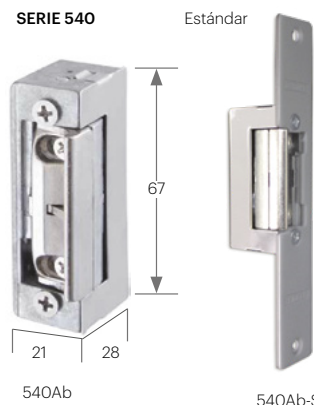

Consumo Serie 540	
N,A	560mA
N-412	250mA
N-512	200mA
A-424	180mA
MAX	+3mm

Consumo Serie 300	
N-412	180mA
MAX	+4mm

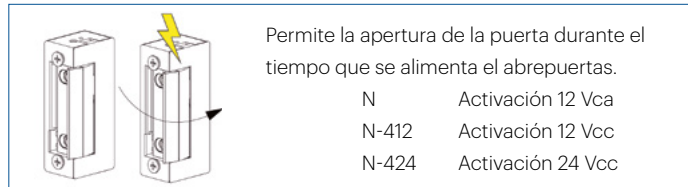

#### UNIVERSAL 10-24VCA/CC

67501	ABREP. UNIV. 990N-P22 MAX (armadura corta P22)
67511	ABREP. UNIV. 990ND-P22 MAX (armadura corta P22)
6750	MECANISMO 990N MAX
1813	MECANISMO 990ND MAX
1814	MECANISMO 990ND TOPMAX
67500	MECANISMO 990N CTC MAX
1817	ABREPUERTAS 990ND-L22 MAX (armadura larga L22)

#### ESTÁNDAR 12VCA

30711	ABREPUERTAS 540N-S MAX (armadura corta S)
28341	ABREPUERTAS 540ND-S MAX (armadura corta S)
1777	MECANISMO 540N MAX
1799	MECANISMO 540ND MAX

#### ESTÁNDAR 12VCC

30701	ABREPUERTAS 540N-412-S MAX (armadura corta S)
30591	ABREPUERTAS 540ND-412-S MAX (armadura corta S)
1782	MECANISMO 540N-412 MAX

#### BÁSICO

29588	ABREPUERTAS 300N-412-S MAX
-------	----------------------------

**NOTA:** Los mecanismos requieren de una armadura corta S (ref.2973) o larga M (ref.2893). Para la serie 990 se recomienda corta P22 (ref.2894) o armadura larga L22 (ref.2892)

### Funcionamiento **INVERTIDO N-500**

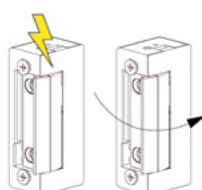

Permite la apertura de la puerta durante el tiempo que se deja de alimentar el abrepuertas.

N-512	Activación 12 Vcc
N-524	Activación 24 Vcc

#### UNIVERSAL 12VCC

6780	MECANISMO UNIV. 12Vcc 990N-512 MAX
67800	MECANISMO 990N-512 CTC MAX

#### ESTÁNDAR 12VCC

64801	ABREPUERTAS 540N-512-S MAX (armadura corta S)
1794	MECANISMO 540N-512 MAX

**NOTA:** D: Desbloqueo, CTC: Microconmutador, MAX: Pestillo ajustable, P22: Armadura corta 22mm ancho, S: Armadura corta 25mm ancho, L22: Armadura larga 22mm ancho.

## Funcionamiento AUTOMÁTICO A

### Ab (Automático deslizante) y Aa (Automático invisible)

Permite la apertura de la puerta con un breve impulso de alimentación eléctrica. El abrepuertas se vuelve a bloquear de forma automática al cerrarse de nuevo la puerta.



#### A Funcionamiento Automático.

- A Activación 12 Vca
- A-412 Activación 12 Vcc
- A-424 Activación 24 Vcc



#### Aa Funcionamiento Automático Invisible.

Se suprime el bulón del automático, lo que permite un ajuste más fácil con la cerradura mecánica. Se recomienda una pulsación eléctrica muy breve.

- Aa Activación 12 Vca
- Aa-412 Activación 12 Vcc

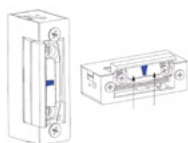

#### Ab Funcionamiento Automático Deslizante.

Permite que se deslice la función automática

con el ajuste del pestillo MAX.

- Ab Activación 12 Vca
- Ab-412 Activación 12 Vcc

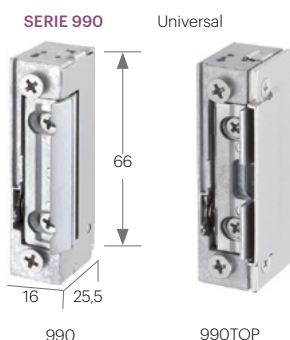

Consumo Serie 990	
N	12Vca: 250mA; 12Vcc: 250mA 24Vca: 500mA; 24Vcc: 560mA
N-512	12Vcc: 175mA
MAX	+2mm

### UNIVERSAL 12-24 VCA/CC

67521	ABREP. UNIV. 990A-P22 MAX (armadura corta P22)
67524	ABREP. UNIV. 990A-S MAX (armadura corta S)
1824	ABREP. UNIV. 990Ab-P22 MAX (armadura corta P22)
1823	ABREP. UNIV. 990Ab-L22 MAX (armadura larga L22)
67531	AB. UNIV. 990AD MAX-P22 (arm. corta P22. pest. desbl.)
67532	AB. UNIV. 990AD MAX-L22 (arm. larga L22. pest. desbl.)
6752	MECANISMO 990A MAX
6753	MECANISMO 990AD MAX (pestaña de desbloqueo)

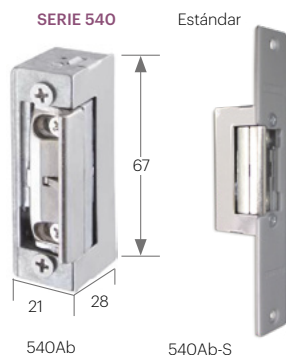

Consumo Serie 540	
N,A	560mA
N-412	250mA
N-512	200mA
A-424	180mA
MAX	+3mm

### ESTÁNDAR 12 VCA

30691	ABREP. 540A-S MAX (armadura corta S)
28201	ABREP. 540AD-S MAX (armadura corta S. pest. desbl.)
1821	ABREP. 540Ab-S MAX (armadura corta S)
28151	ABREP. 540Aa-S MAX (armadura corta S)
64551	ABREP. 540AbD-S MAX (armadura corta S. pest. desbl.)
1812	MECANISMO 540Ab MAX
1780	MECANISMO 540Aa MAX
1811	MECANISMO 540AbD MAX (pestaña de desbloqueo)
1781	MECANISMO 540AaD MAX (pestaña de desbloqueo)

### ESTÁNDAR 12 VCC

1820	ABREPUERTAS 540Ab-412-S MAX (armadura corta S)
1810	MECANISMO 540Ab-412 MAX
1728	MECANISMO 540Aa-412 MAX
1727	MECANISMO 540aD-412 MAX (pestaña de desbloqueo)

**NOTA:** D: Desbloqueo, CTC: Microconmutador, MAX: Pestillo ajustable, P22: Armadura corta 22mm ancho, S: Armadura corta 25mm ancho, L22: Armadura larga 22mm ancho.

## 2. Abrepuertas de superficie

### Funcionamiento **NORMAL N**

SERIE 2001



ref.2923

SERIE 2003



ref.2940

Consumo Serie 2000		
N	12Vca	980mA

#### SIN ENTRADA DE CERROJO 12 VCA

2923	ABREP. N-2001 CROMADO
2940	ABREP. N-2003 ALUMINIO ANODIZADO
2984	ABREP. 8000N CON CADENA
3064	ABREP. PN (ANTIPÁNICO SUPERFICIE)
2879	CERRADURA 962 DOBLE LLAVE PULSADOR

#### CON ENTRADA DE CERROJO 12 VCA

3004	ABREPUERTAS 6000N GRIS
------	------------------------

SERIE 8000 (con cadena) ref.2984

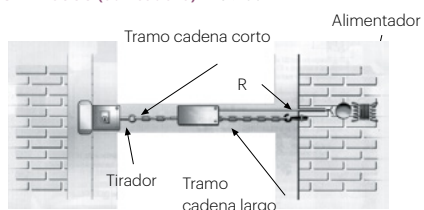

Consumo Serie 8000		
N	12Vca	980mA

SERIE P (antipánico) ref.3064

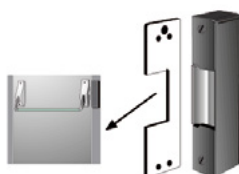

Consumo SERIE P		
N	12Vca	980mA

SERIE 962

ref.2879



Consumo serie 962		
N	12Vca	850mA
N	12Vcc	1.7A
15W / 18W		

### Funcionamiento **AUTOMÁTICO A**

SERIE 6000

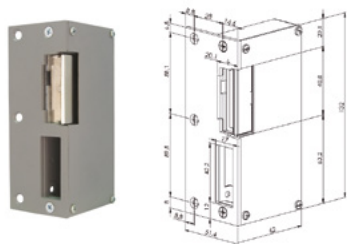

Consumo Serie 6000		
N.A	12Vca	980mA

6000A DIN izquierdas

#### CON ENTRADA DE CERROJO 12 VCA

3005	ABREPUERTAS 6000A GRIS
3006	ABREPUERTAS 6000AD GRIS

## 3. Abrepuertas especiales

### Funcionamiento **INVERTIDO N-500**

#### ELECTROMAGNÉTICOS



ref.3050

Consumo ELECTROMAGNÉTICO	
12Vcc	500mA
24Vcc	250mA



ref.30521



ref.28371



SERIE 700  
ref.1786

#### 3050 ELECTROMAGNÉTICO EMPOTRAR 300KG

Abrepuertas electromagnético de empotrar de funcionamiento invertido con señalización LED y microconmutador CTC.

#### 30521 ELECTROMAGNÉTICO SUPERFICIE 300KG

Abrepuertas electromagnético en superficie con señalización LED y microconmutador CTC.

#### 30781 ESCUADRA L-3 (para 30521)

#### 30791 ESCUADRA DOBLE Z (Para ref. 30521)

#### 28371 ANCLAJE U (para ref.30521)

#### 1786 ELECTROPISTÓN 700N-512/524

Electropistón de funcionamiento invertido ideal para instalaciones de seguridad, bancos y controles de accesos.

### Funcionamiento **AUTOMÁTICO 12VCA**

#### SERIE 850

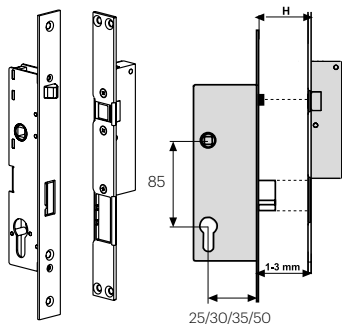

ref.3101 / ref.3102

Consumo Serie 850	
12Vcc	1.350mA
12Vca	990mA

#### 3101 CERRADURA SEGURIDAD 850/50 A

#### 3102 CERRADURA SEGURIDAD 850/25 A

Cerraduras de seguridad cuyo cerrojo se pasa de forma automática sin necesidad de utilizar llave.

## Accesorios

Armadura S

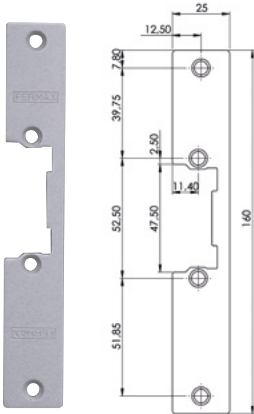

ref.2973

2987



Armadura

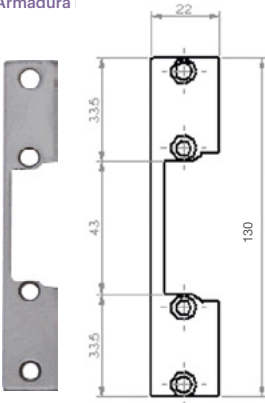

ref.2894

### ABREPUERTAS EMPOTRAR (ARMADURAS)

2973	ARMADURA CORTA TIPO-S GRIS
2893	ARMADURA LARGA TIPO-M GRIS
2894	ARMADURA CORTA TIPO-P22
2892	ARMADURA LARGA TIPO-L22
2975	ARMAD. LARGA TIPO-G GRIS (36mm)
2985	ARMAD. LARGA TIPO-GE GRIS (12mm)

### ABREPUERTAS SUPERFICIE (FUNDA)

2987	FUNDA TIPO-2006 GRIS
------	----------------------

### COMUNES A TODOS LOS ABREPUERTAS

2913	CONTACTO DOBLE 2C (Blanco)
7776	CONTACTO DOBLE 2CN (Negro)
2922	CONTACTO TRIPLE 3C
3083	PASACABLES X1 FLEX. SUP. (30cm)
4800	ALIMENTADOR DIN 4 12Vca/1,5A
4802	ALIMENTADOR DIN 4 12Vca/1A
4813	ALIMENTADOR DIN 6 12Vcc/2A
1076	CONTACTO MAGNÉTICO (Sensor)

Armadura L22

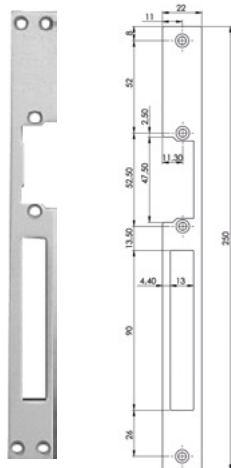

ref.2892

Armadura GE

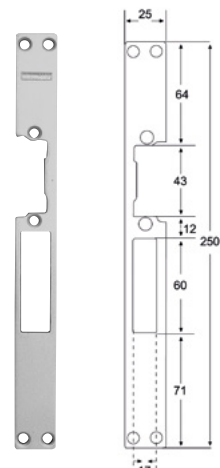

ref.2985

Contacto 2C

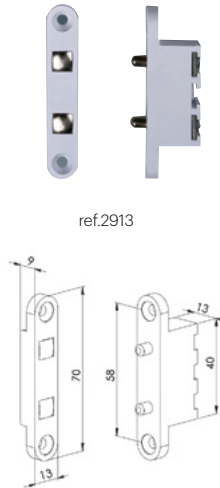

ref.2913

Contacto 2CN

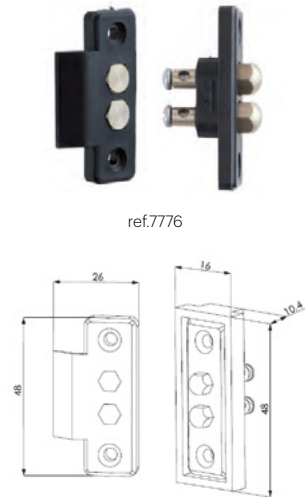

ref.7776





# Control de Accesos

Soluciones para  
accesos restringidos

# FERMAX

## Resistant

Gama Antivandálica de Control de Accesos

Máxima robustez IP66 IK09



**REF.5238**

**KIT MEMOKEY RESISTANT**

**Resistant Memokey + Proximidad** es un control de accesos antivandálico autónomo por teclado y proximidad con controlador integrado, que permite la gestión de hasta 600 usuarios.



**REF.5237**

**KIT PROXIMIDAD RESISTANT**

**Resistant Proximidad** es un control de accesos antivandálico autónomo de proximidad con una capacidad de 1.000 tarjetas o llaveros, gracias a su controlador externo (ref.5276).



## 1. Kits de control de accesos





4905 KIT PROXIMIDAD CITYLINE EM 		
<b>Autenticación:</b> Proximidad (EM)	<b>Estética:</b> Cityline	<b>Controlador:</b> Integrado
<b>Gestión altas/bajas:</b> Tarjeta Máster	<b>Usuarios:</b> 400	
Montaje de empotrar. Incluye lector (ref.6992), alimentador 12Vca/1A (ref.4802), 5 tarjetas EM (ref.23361), 1 llavero EM (ref.4515) y caja de empotrar S1 (ref.8948)		
<b>Opcional</b>	5276 CONTROLADOR AUTÓNOMO MINI* (controlador externo, 1000 usuarios, mando IR, puerta segura)	
	2306 TECLADO PROGRAMACIÓN PRIVATE. (Programador compatible con tarjetas FERMAX EM)	





4906 KIT MEMOKEY CITYLINE		
<b>Autenticación:</b> PIN	<b>Estética:</b> Cityline	<b>Controlador:</b> Integrado
<b>Gestión altas/bajas:</b> PIN Máster	<b>Usuarios:</b> 100	
Montaje de empotrar. Incluye teclado (ref.6991), alimentador 12Vca/1A (ref.4802) y caja de empotrar S1 (ref.8948)		



5238 KIT MEMOKEY RESISTANT  		
<b>Autenticación:</b> Pin/Proximidad (MIFARE/EM)	<b>Estética:</b> Resistant	<b>Controlador:</b> Integrado
<b>Gestión altas/bajas:</b> PIN Máster	<b>Usuarios:</b> 600	
Incluye teclado (ref.5293), alimentador 12Vca/1A (ref.4802), 3 tarjetas MIFARE (ref.52750) y 2 llaveros MIFARE (ref.52740). Opciones de autenticación: solo PIN, solo proximidad, PIN+proximidad.		
<b>Opcional</b>	5276 CONTROLADOR AUTÓNOMO MINI* (controlador externo, 1000 usuarios, mando IR, puerta segura)	



5237 KIT PROXIMIDAD RESISTANT  		
<b>Autenticación:</b> Proximidad (MIFARE/EM)	<b>Estética:</b> Resistant	<b>Controlador:</b> Externo
<b>Gestión altas/bajas:</b> Mando IR	<b>Usuarios:</b> 1000	
Incluye lector de proximidad (ref.5296), controlador con mando IR (ref.5276), alimentador 12VCC/2A (ref.4813), 3 tarjetas MIFARE (ref.52750) y 2 llaveros MIFARE (ref.52740).		



5249 KIT TIENDAS Y GARAJE RF		
<b>Autenticación:</b> RF	<b>Estética:</b> Otras	<b>Controlador:</b> Integrado
<b>Gestión altas/bajas:</b> Pulsador prog.	<b>Usuarios:</b> 500	
Incluye receptor (ref.5250), alimentador 12Vca/1A (ref.4802) y 3 mandos (ref.5259).		

\* La ref. 5276 requiere alimentación 12Vcc mediante fuente adicional ref. 4813.

## 2. Lectores y teclados

### Controlador INTEGRADO



ref.6992/6957







ref.6991



ref.5293



ref.5250

<b>6992 LECTOR PROXIMIDAD CITYLINE EM</b> 		
<b>Autenticación:</b> Proximidad (EM)	<b>Estética:</b> Cityline	<b>Controlador:</b> Integrado
<b>Gestión altas/bajas:</b> Tarjeta Máster	<b>Usuarios:</b> 400	Incluye caja empotrar S1 ref. 8948
<b>6957 LECTOR DESFIRE CITYLINE</b> <b>NUEVO</b> 		
<b>Autenticación:</b> Proximidad (DESFIRE)	<b>Estética:</b> Cityline	<b>Controlador:</b> Integrado
<b>Gestión altas/bajas:</b> Tarjeta Máster	<b>Usuarios:</b> 400	Incluye caja empotrar S1 ref. 8948
<b>6991 TECLADO MEMOKEY CITYLINE</b>		
<b>Autenticación:</b> PIN	<b>Estética:</b> Cityline	<b>Controlador:</b> Integrado
<b>Gestión altas/bajas:</b> PIN Máster	<b>Usuarios:</b> 100	Incluye caja empotrar S1 ref. 8948
<b>5293 TECLADO C/PROXIMIDAD RESISTANT</b>  		
<b>Autenticación:</b> PIN/Proximidad (MIFARE/EM)	<b>Estética:</b> Resistant	<b>Controlador:</b> Integrado
<b>Gestión altas/bajas:</b> PIN Máster	<b>Usuarios:</b> 600	
<b>Opcional:</b> 5276. CONTROLADOR MINI (contrl.externo, 1000 usuarios, mando IR)*		
<b>5250 RECEPTOR RF BASIC-2B</b>		
<b>Autenticación:</b> RF	<b>Estética:</b> Otras	<b>Controlador:</b> Integrado
<b>Gestión altas/bajas:</b> Botón prog.	<b>Usuarios:</b> 500	

### Controlador EXTERNO

Equipos que disponen de salida Wiegand y requieren de un controlador autónomo externo mini ref. 5276:



ref.6958/6957



ref.5296



ref.5190



ref.5266

<b>6958 LECTOR PROXIMIDAD EM/MIFARE CITYLINE WIEGAND</b>  		
<b>Autenticación:</b> Proximidad (MIFARE/EM)	<b>Estética:</b> Cityline	<b>Controlador:</b> Externo
<b>6957 LECTOR DESFIRE CITYLINE</b> <b>NUEVO</b> 		
<b>Autenticación:</b> Proximidad (DESFIRE)	<b>Estética:</b> Cityline	<b>Controlador:</b> Externo
Incluye caja empotrar S1 ref. 8948		
<b>5296 LECTOR PROXIMIDAD EM/MIFARE RESISTANT WIEGAND</b>  		
<b>Autenticación:</b> Proximidad (EM/MIFARE)	<b>Estética:</b> Resistant	<b>Controlador:</b> Externo
Incluye caja empotrar S1 ref. 8948		
<b>5190 TECLADO CITYLINE WIEGAND</b>		
<b>Autenticación:</b> PIN	<b>Estética:</b> Cityline	<b>Controlador:</b> Externo
Incluye caja empotrar S1 ref. 8948		
<b>5266 RECEPTOR RF WIEGAND 12VCC</b>		
<b>Autenticación:</b> RF	<b>Estética:</b> Otras	<b>Controlador:</b> Externo

### Accesorios

4533	LECTOR DE TARJETAS USB DESFIRE	5208	CAJA SUPERFICIE PULSADOR SIN CONTACTO
4534	PROGRAMADOR USB TARJETAS DESFIRE	1076	CONTACTO MAGNÉTICO
4813	ALIMENTADOR DIN6 100-240VCA 12VCC/2A	7061	CAJA SUPERFICIE CITYLINE S1 (130x128x33 mm)
67501	ABREPUERTAS UNIVERSAL 990N-P22 12-24Vcc/ca	7062	CAJA SUPERFICIE CITYLINE S2 (130x151x33 mm)
67524	ABREPUERTAS UNIVERSAL 990A-S 12-24Vcc/ca	8851	CAJA EMPOTRAR S1 (115x114x45 mm)
5287	PULSADOR EMPOTRAR (2 HILOS)	2306	TECLADO PROGRAMACIÓN PRIVATE EM
5288	PULSADOR SUPERFICIE (2 HILOS)	5234	LECTOR SOBREMESA INKEY MINI
5207	PULSADOR SIN CONTACTO EMPOTRAR 12VCC (4 HILOS)	24661	CONVERSOR USB A RS-485

# NEARKEY

## Tu Llave Virtual

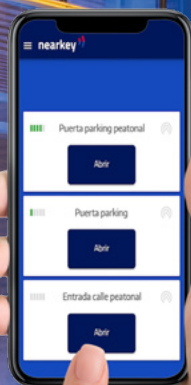
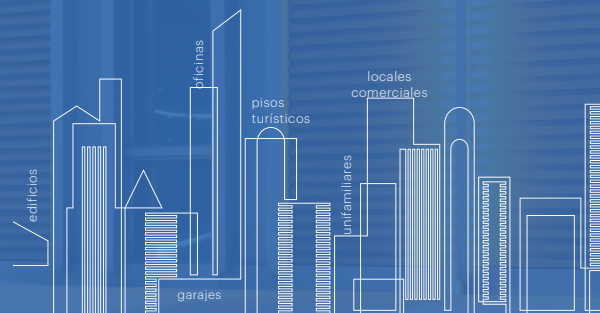

ref.2937

### 2637 RECEPTOR BLUETOOTH NEARKEY

<b>Autenticación:</b> Smartphone (Bluetooth)	<b>Estética:</b> Otras	<b>Controlador:</b> Integrado
<b>Gestión altas/bajas:</b> Cloud	<b>Usuarios:</b> Ilimitado	

Plataforma de gestión de usuarios online. La cerradura no requiere conexión a internet. Número de usuarios por acceso ilimitado. Número de accesos ilimitado. APP de usuario para apertura desde el móvil gratuita. Instalación oculta.



### APP MÓVIL

Permite la apertura de puertas desde el móvil. APP gratuita. La APP se comunica con la nube y sincroniza la información con el receptor, actualizando cualquier cambio. Nº usuarios por acceso ilimitado.

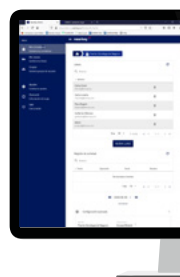

### PLATAFORMA ONLINE

Plataforma web desde donde el Administrador puede gestionar los accesos a usuarios y grupos más cómodamente. Nº accesos ilimitado.



# inkey

MINI FERMAX

### 5233 LECTOR HUELLA INKEY MINI



<b>Autenticación:</b> Huella/Proximidad (MIFARE)	<b>Estética:</b> Otras	<b>Controlador:</b> Integrado
<b>Gestión altas/bajas:</b> PC	<b>Usuarios:</b> 5000	

Software de gestión de huellas gratuito. Grado de protección IP65. Instalación en superficie interior o exterior. Clonado de huellas mediante pendrive USB.

**Opcional** 5234. LECTOR DE HUELLAS SOBREMESA  
2013. RELÉ EXTERNO  
5276. CONTROLADOR AUTÓNOMO MINI  
(Controlador externo, 1000 usuarios, mando IR, puerta segura)

# KITS. GUÍA PARA ELEGIR EL PRODUCTO NECESARIO

## 1 ¿Cómo se **validará** el usuario?

### PROXIMIDAD



6992/6957  
EM

5296  
MF/EM

### CÓDIGO PIN



6991/5190

5293  
MF/EM

### HUELLA



5233  
MF

### RF



5250

### SMARTPHONE



2637

EM 125KHz	MIFARE 13,56MHz	RECOMENDADO DESFIRE 13,56MHz AES 256
--------------	--------------------	--

Identificación de usuarios mediante **llaveros o tarjetas**.  
Seguridad estándar o mejorada con cifrado AES 256 (DESFIRE).  
También disponible en algunos modelos de teclados.

## 2 ¿Cuántos **usuarios** habrá que gestionar?

DE  
**100 A 600**  
USUARIOS

Ver según referencia



HASTA  
**1000**



5276



MÁS  
**1000**



5233

## 3 ¿Qué **estética** prefieres?

### RESISTANT



### CITYLINE

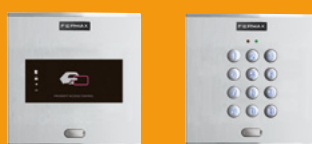

### SKYLINE

Integración con  
**videoportero**  
Ver sección DUOX PLUS

Ver página 46

## 4 ¿Necesitas incrementar la **seguridad** de la puerta?

**NO**

### Equipos con controlador integrado

- Disponen de relé para control directo del abrepuertas.
- Número de usuarios según equipo.
- Gestión de usuarios mediante tarjeta, PIN... maestro.

**SÍ**

### Equipos con controlador externo ref. 5276

- Disponen de comunicación con el equipo que controla la puerta: **puerta securizada**. El teclado/lector no tiene en su trasera el cableado de control del abrepuertas.
- Número de usuarios ampliado: 1000 usuarios.
- Gestión de usuarios vía mando IR.

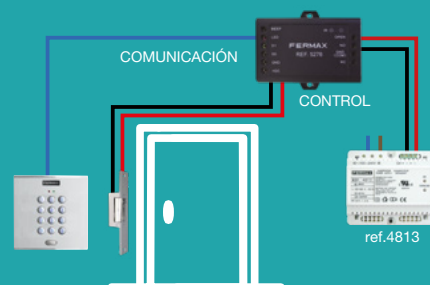
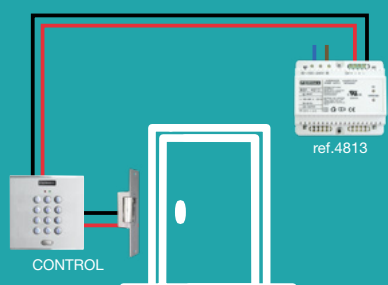

## Resumen





Autenticación	Tecnología proximidad	Usuarios	Estética	Controlador	Ref.	Kit
Proximidad	EM	400	Cityline	Integrado	6992	4905
	Desfire	400			6957	
Código PIN		100			6991	4906
Código PIN + Proximidad	Mifare/EM	600	Resistant		5293	5238
RF		500	-		5250	5249
Huella + Proximidad	Mifare	5.000	Inkey Mini		5233[1]	
Smartphone	Bluetooth	Ilimitados	-		2637	

Proximidad	EM	1.000	Cityline	Externo (ref. 5276) [2]	6992	4905
	Desfire					6957
	EM/Mifare				6958	
	EM/Mifare		Resistant		5296	5237
Código PIN	Cityline		5190			
Código PIN + Proximidad	Resistant		5293		5238	
RF	-		5266			
Huella + Proximidad	Mifare	Inkey Mini	5233			

[1] Dispone de relé, pero es necesario conectar un relé externo para la gestión de un abrepuertas. Se recomienda emplear el relé ref. 2013.

[2] La ref. 5276 requiere alimentación 12Vcc mediante fuente adicional ref. 4813.

## Identificadores

RECOMENDADO	DESFIRE 		<b>NUEVO</b>  <b>¡Añade más SEGURIDAD con DESFIRE!</b>
	LLAVERO	TARJETA	
			

EM 		
LLAVERO	TARJETA	PULSERA
<b>4515</b>	<b>23361</b>	<b>6949</b>
		

MIFARE 	
LLAVERO	TARJETA
<b>52740</b>	<b>52750</b>
	

RF 868Mhz	
MANDO	
<b>5259</b>	<b>5231</b>
	

## 3. Sistema de control de accesos AC-MAX



Sistema completo para gestión de usuarios desde PC, tanto localmente como en remoto, mediante software gratuito para PC.

Software gratuito  
Disponible en  
[www.fermax.com](http://www.fermax.com)



### FUNCIONES AVANZADAS

- Registro de eventos en tiempo real.
- Control horario.
- Gestión remota software: configuración, alta/baja de usuarios, ...
- Anti-passback, limitación de ocupación, automatizaciones.

### VENTAJAS



Formato kit sencillo de presupuestar e instalar



Asistente que guía al profesional para realizar su propia configuración



Gestión visual de accesos por red IP, con mapa de sitio



Lectores de huella integrados y gestionados desde un único software



Permite realizar registros de eventos en informes personalizables

### KIT DE 2 O 4 PUERTAS



### ESQUEMA BÁSICO

Software gratuito.  
Incluye asistente para guiar durante la configuración.  
Sin límite de kits 5223/5224.  
8192 credenciales por kit.  
Registro de eventos, informes, etc.  
Gestión remota.

GESTIÓN LOCAL Y/O REMOTA

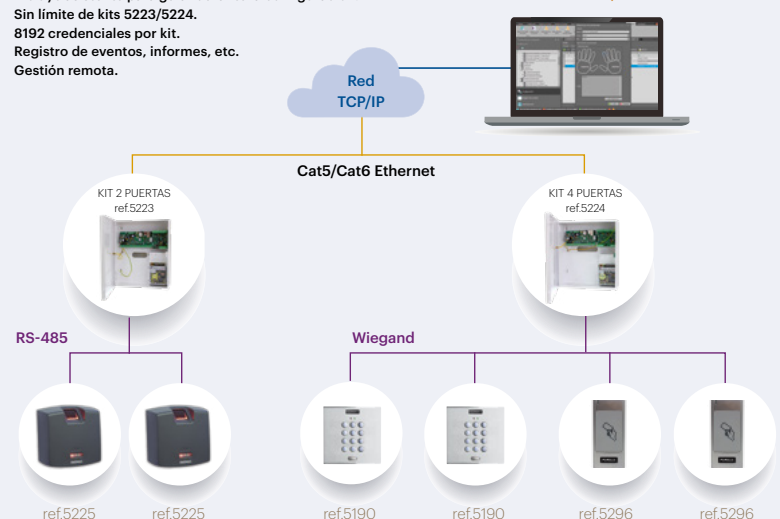

## Software **AC-MAX LT 2.0**

Un único software gratuito con todas las funciones necesarias ya incorporadas: configuración del sistema, gestión de usuarios, roles y autorizaciones, registro de eventos, informes, integración de cámaras de CCTV, límite y recuento de ocupación,...

También está disponible la "versión ST", con funcionalidades avanzadas.

**Idiomas disponibles:** Español, Inglés, Portugués, Francés, Alemán, Holandés.

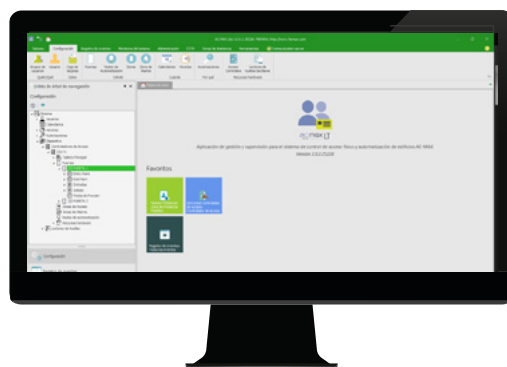
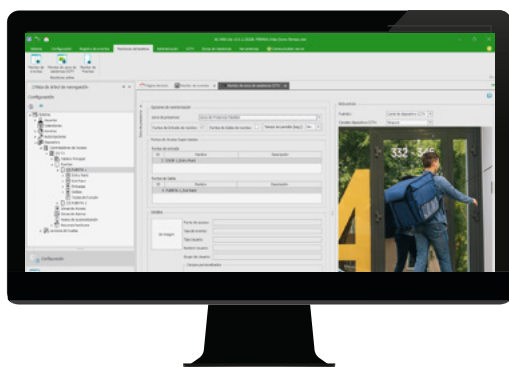

CARACTERÍSTICAS SOFTWARE	LT 2.0
<b>CAPACIDADES</b>	
Licencias necesarias	NO
Nº DE PUERTAS	Sin límite
Nº DE USUARIOS/CENTRAL	8.192
Nº DE UNIDADES CENTRALES	Sin límite
Nº DE RELÉS	Sin límite/ 128 por ud. central
Nº DE SENSORES	Sin límite / 128 por ud. central
Nº DE EVENTOS	8.000.000
<b>FUNCIONES BÁSICAS</b>	
Asistente configuración	Sí
Registro de eventos tiempo real	Sí
Informes	Sí
Alta de huellas integrado	Sí
Mapa de sitio	NO*
Apertura puerta remota por software	Sí
Antipassback local	Sí
Perfiles de operador de software	Sí
Zonas de acceso	Sí
Límite control de ocupación	Sí
Conteo control de ocupación	Sí
Listado de personas en zona	Sí
Zonas de alarma	Sí
Automatizaciones	Sí (8 modos)

CARACTERÍSTICAS SOFTWARE	LT 2.0
Fecha de expiración de credenciales	Sí
Multicredencial de usuario	Sí
<b>CARACTERÍSTICAS AVANZADAS</b>	
Nº de pases limitado	NO
Antipassback global	NO*
Zonas de perímetro	NO*
Instalación Cliente/Servidor	Sí
Multi empresa	NO**
Múltiples Proyectos	Sí
Gestión remota Internet	Sí
Control de Presencia	Básico
Gestión de visitas básica	NO*
Diseño/Impresión tarjetas proximidad	NO*
Autorización avanzada	NO*
Políticas de autenticación	Sí
Gestión de equipos/dispositivos	NO*
Alertas por email	NO*
Alarmas de incendio	NO*
<b>INTEGRACIÓN</b>	
Base de datos externa	Sí
Recepción videostream CCTV	Sí
API	GRATIS
Control de ascensores	NO*

\* Disponible en versión ST 2.0. Consultar.

\*\*Disponible en versión ST 2.0 y requiere licencia.

## KITS



ref.5223



ref.5224



ref.5296

### 5223 KIT 2 PUERTAS

Incluye caja metálica con fuente de alimentación, una **unidad de control IP** y un expansor de E/S (EXP2D). Dimensiones: 295x285x90. Fuente de alimentación: 3,6A.

### 5224 KIT 4 PUERTAS

Incluye caja metálica con fuente de alimentación, una **unidad de control IP** y un expansor de E/S (EXP4D). Dimensiones: 325x305x100. Fuente de alimentación: 5,4A.

### 5296 LECTOR PROXIMIDAD MIFARE RESISTANT WIEGAND

Para proyectos de más de 4 puertas: solo hay que conectar a una misma Red IP el número de Kits deseado. Se gestionan desde un único software por IP.

## ACCESORIOS

### 6957 LECTOR DESFIRE CITYLINE



Wiegand

### 6958 LECTOR MIFARE CITYLINE

### 5293 TECLADO PROX. RESISTANT



Wiegand

### 5190 TECLADO CITYLINE



Wiegand

### 5266 RECEPTOR RF



Wiegand

### 5225 LECTOR HUELLA



RS-485



ref.5222



ref.5201



ref:1608/5204

### 5222 KIT CONTROL DE ASCENSORES 8 PLANTAS

El kit 5222 incluye una licencia 5221 para el control de hasta 8 plantas. Este kit puede alojar un máximo de 2x ref. 5201 adicionales. A partir de la novena planta, incluir un 5201 + 5221 por cada 8 plantas adicionales. La ref.5209 permite alojar hasta 4x ref.5201.

### 5201 EXPANSOR 8 E/S ADICIONALES

### 5221 EXTENSIÓN LICENCIA 8 PLANTAS CONTROL ASCENSORES

### 5209 CAJA METÁLICA CONTROL ASCENSORES

### 1608 LLAVE LICENCIA AC-MAX

### 5204 LECTOR PROXIMIDAD SOBREMESA (Incluye soporte sobremesa)

#### MIFARE

LLAVERO	TARJETA
52740	52750
	

#### RF 868Mhz

MANDO	
5259	5231
	

#### DESFIRE

LLAVERO	TARJETA
4532	4531
	



# Control de accesos

## ESQUEMA. KITS CON CONTROLADOR INTEGRADO

### TECLADO

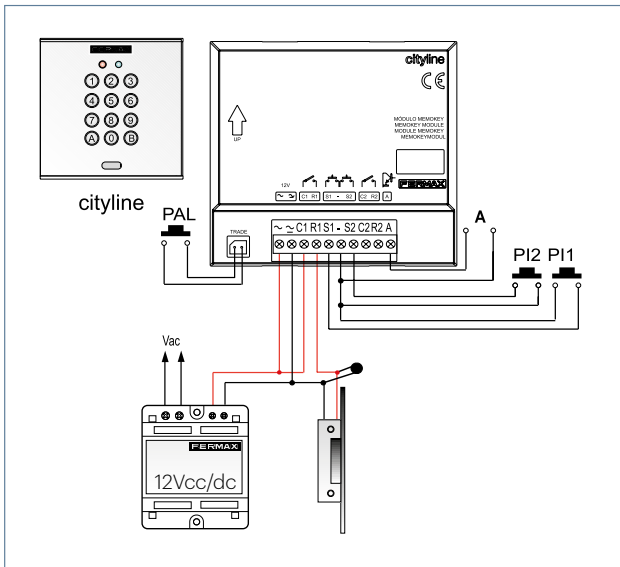

### PROXIMIDAD

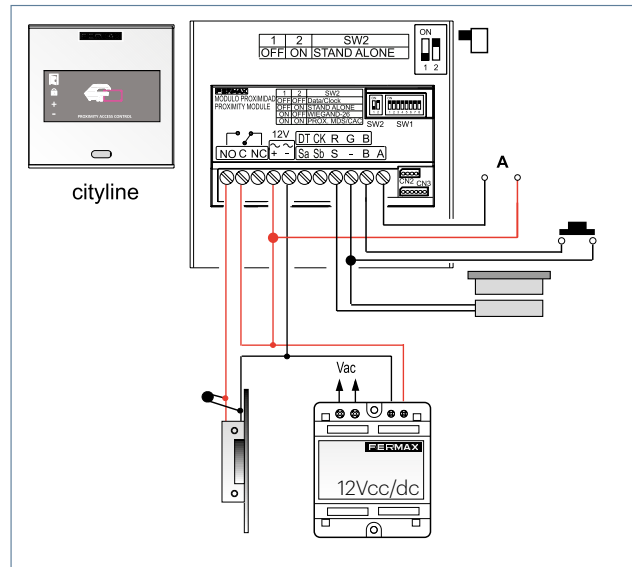

### HUELLA DACTILAR

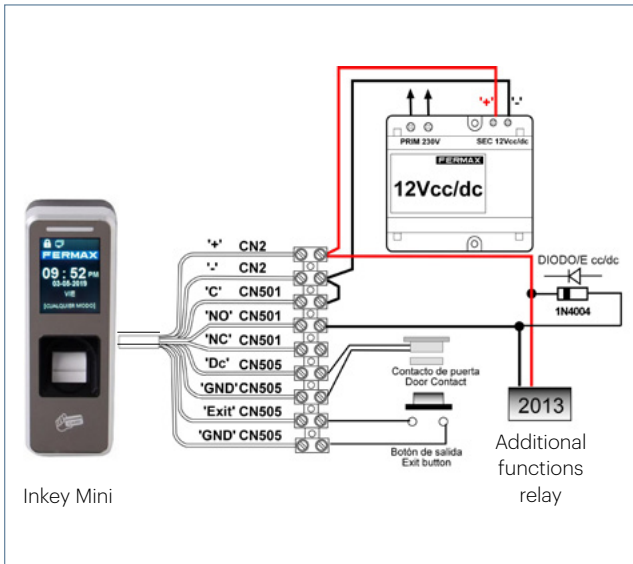

# Control de accesos

## ESQUEMA. KITS

### CON CONTROLADOR INTEGRADO

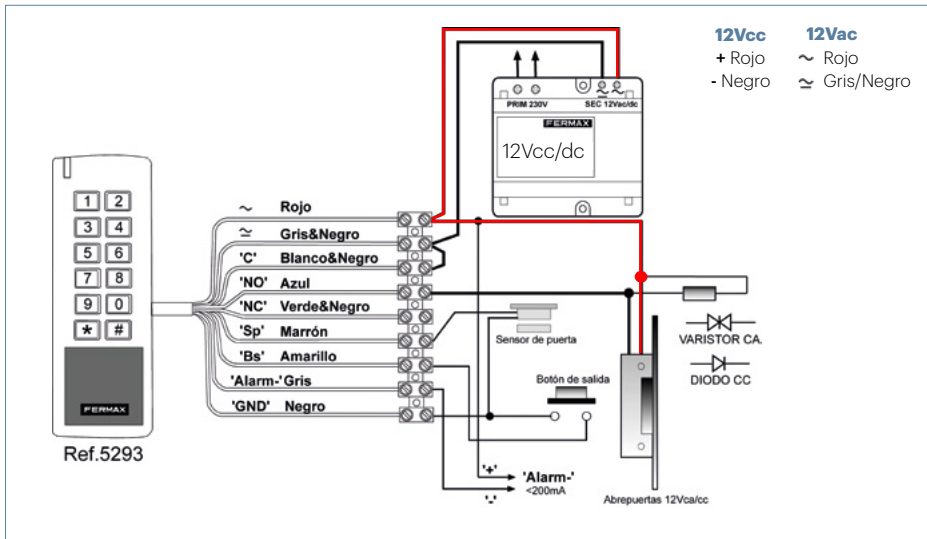

### CON CONTROLADOR EXTERNO MINI

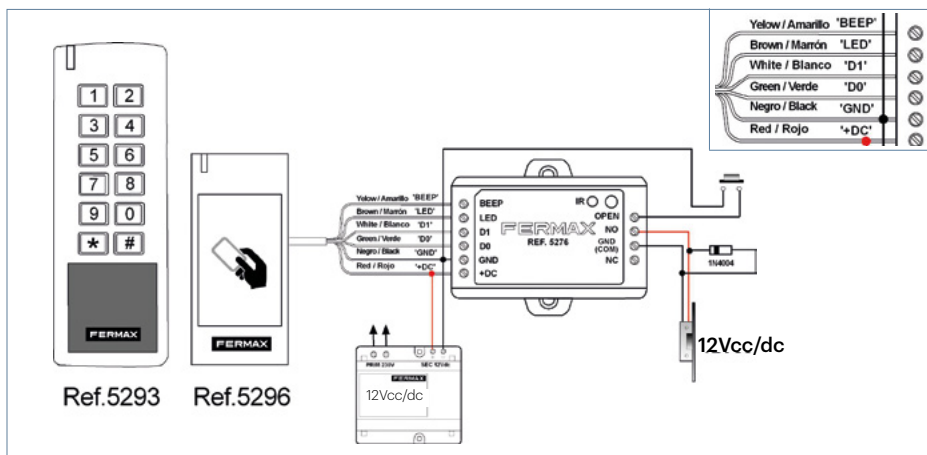
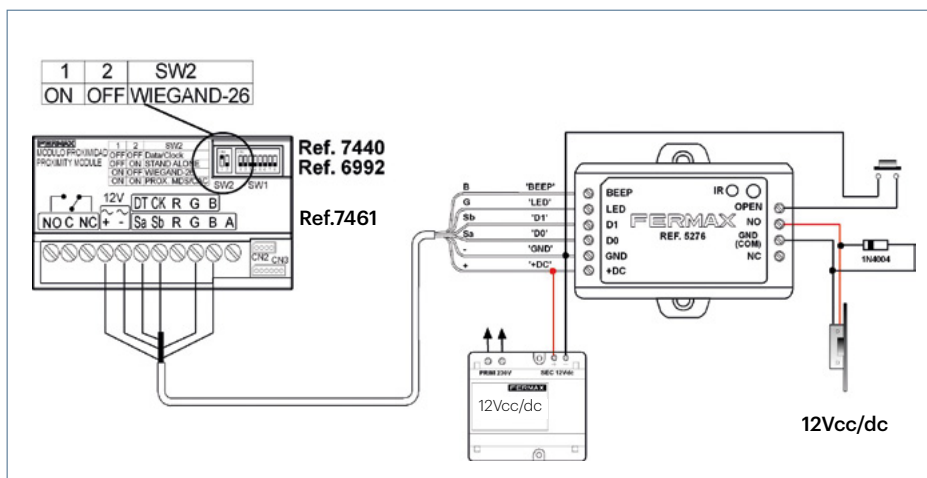

# Control de accesos

## ESQUEMA. SISTEMA AC-MAX

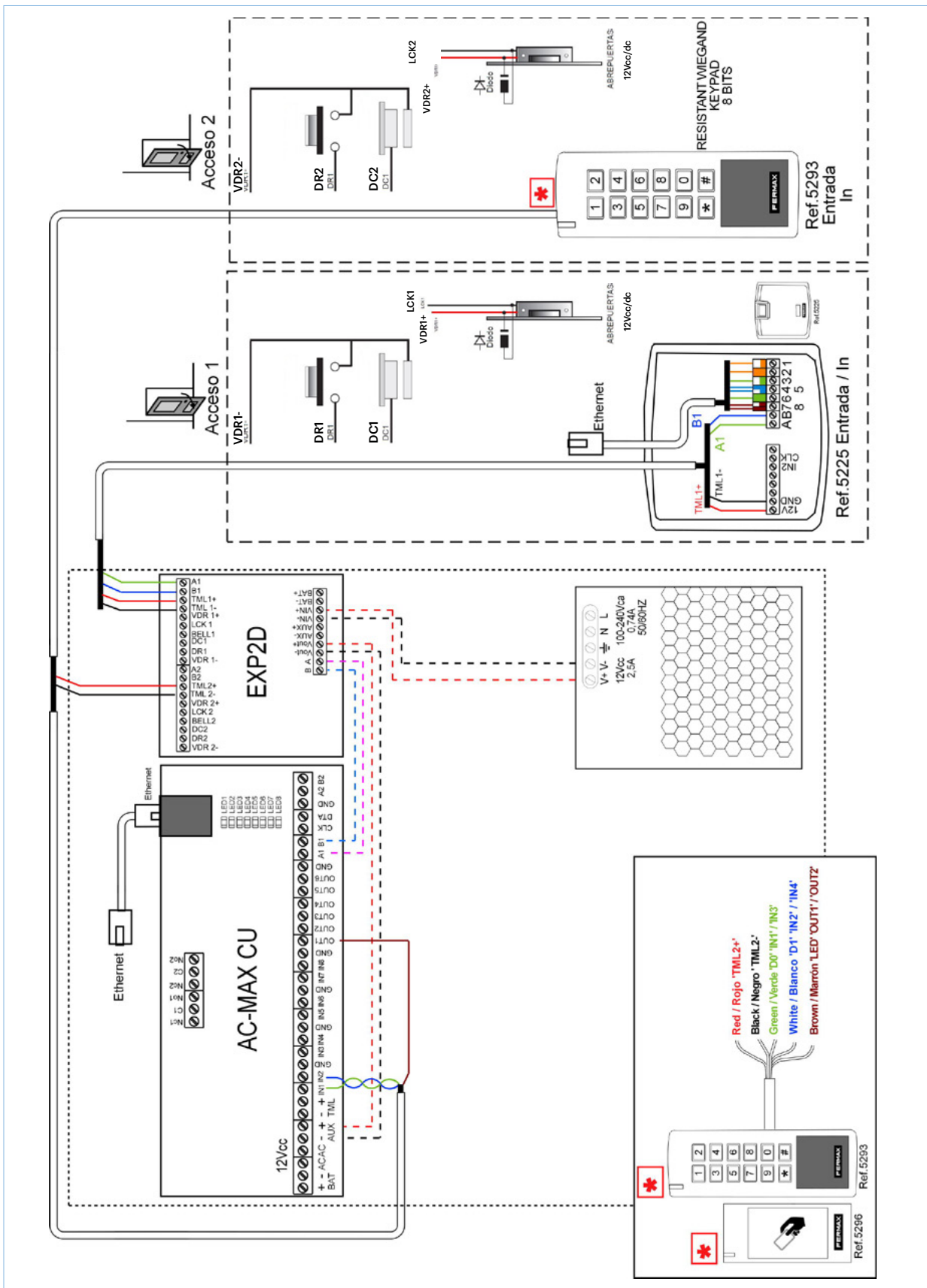





# Índice de referencias comerciales

REF	DESCRIPCIÓN	PAG.	PVR (€)	REF	DESCRIPCIÓN	PAG.	PVR (€)
1076	CONTACTO MAGNETICO MC740 G2	101,106	24	1811	MECANISMO 540AbD MAX	98	34
1401	KIT VIDEO WAY 7" 1/L	25	420	1812	MECANISMO 540Ab MAX	98	32
1402	KIT VIDEO WAY 7" 2/L	25	725	1813	MECANISMO UNIVER. 990ND 10-24V MAX	97	37
1410	ALIMENTADOR KIT WAY DIN4 24VDC-1.5A	25	72	1814	MECANISMO UNIVER. 990ND TOP 10-24V MAX	97	40
1412	MONITOR 1 KIT WAY 7"	25	235	1817	ABREPUERTAS UNIVER. 990ND-L22 10-24V MAX	97	43
1413	MONITOR 2 KIT WAY 7"	25	235	1820	ABREPUERTAS ESTANDAR 540Ab-412-S MAX	98	40
1416	PLACA KIT VIDEO WAY 1L COLOR	25	185	1821	ABREPUERTAS ESTANDAR 540Ab-S MAX	93,98	35
1417	PLACA KIT VIDEO WAY 2L COLOR	25	225	1823	ABREPUERTAS 990Ab-L22 12-24V MAX	98	45
1418	MODULO RELE WAY	25	58	1824	ABREPUERTAS 990Ab-P22 12-24V MAX	98	41
1419	CAMBIADOR/DISTRIBUIDOR WAY	25	69	2008	MODULO EXTENSION 8 LLAMADAS	49	34
1445	PLACA TACTIL KIN MEET	74	1.928	2013	RELE FUNCIONES ADICIONALES	93	43
1449	CAJA EMPOTRAR PLACA KIN MEET	74	25	2040	PROLONGADOR LLAMADA TELEFONO	63,93	32
1455	PLACA MARINE VIDEO DIGITAL MEET	77	1.715	2068	PROLON. LLAMADA TELEFONO C/ZUMB.	93	30
1456	PLACA DIRECTORIO MARINE MEET	77	480	2289	JUEGO SEPARA. CAJA EMP. BRUTO/MARINE	49	5
1457	VISERA PLACA MARINE DIGITAL MEET	77	199	2306	TECLADO PROGRAMACION PRIVATE	46,106	206
1458	CAJA SUPERFICIE MARINE MEET	77	252	2340	MULTIPLICADOR LLAMADA ELECTRONICA	93	34
1459	CAJA EMPOTRAR MARINE MEET	77	31	2441	MODULO EXTENSION 16 LLAMADAS	49	48
1485	SOPORTE MONITOR SOBREMESA MEET	78,79	142	2540	CABLE CONEXION SKYLINE 4+N 3H	91	6
1489	CAJA EMPOTRAR MONITOR WIT 10" MEET	78	14	2541	CABLE CON. SKYLINE DUOX/VDS/BUS2 6H	47,49	9
1490	RELE EXTERNO APERTURA DE PUERTA MEET	85	49	2542	CABLE CONEXION PLACAS CITY 5H	47,49	12
1491	MODULO 4 RELES MEET	85	135	2546	CABLE LARGO MÓDULO CONNECT SKYLINE	47	6
1494	MÓDULO CÓDIGO INVITADOS WIEGAND MEET	85	44	2637	RECEPTOR BLUETOOTH AUTÓNOMO NEARKEY	107	195
1496	LICENCIA DESVIO MEET ME SIN TERM 1 APART	81	126	2879	CERRADURA MOD.962-DOBLE LLAVE+PULSAD	99	96
1498	SPLITTER POE SP-POE12	85	19	2892	ARMADURA TIPO L22 GRIS	101	6
1506	KIT VIDEO WIT 10" BLANCO MEET 1L	28	1.180	2893	ARMADURA TIPO M GRIS	101	6
1507	KIT VIDEO WIT 10" NEGRO MEET 1L	28	1.210	2894	ARMADURA TIPO P22 GRIS	101	4
1508	KIT VIDEO NEO BLANCO MEET 1L	27	990	2913	CONTACTOS 2C PUERTA (DOBLE)	101	13
1570	ALIMENTADOR WAY-FI PLUS DIN8 32VDC-2A	24	75	2922	CONTACTOS 3C PUERTA (TRIPLE)	101	16
1571	KIT VIDEO WAY-FI PLUS 7" 1/L	24	635	2923	ABREPUERTAS N-2001 CROMADO	99	34
1572	MONITOR KIT WAY-FI PLUS 7"	24	360	2940	ABREPUERTAS N-2003 AL.ANOD	99	26
1573	PLACA KIT VIDEO WAY-FI PLUS 1L	24	260	2973	ARMADURA TIPO S GRIS	101	4
1586	SWITCH IP 4 PUERTOS POE	27,28,62,85	97	2975	ARMADURA TIPO G GRIS	101	6
1587	SWITCH IP 8 PUERTOS POE	85	176	2984	ABREPUERTAS MOD.8000N CON CADENA	99	49
1608	LLAVE LICENCIA AC-MAX KEY6-LKY	112	110	2985	ARMADURA TIPO GE GRIS	101	6
1616	DECODER RELES FERMAX MEET 10 SALIDAS	85	246	2987	FUNDA F-2006 GRIS	101	14
1670	PLACA MARINE SIP ST1 CP101	87	750	3004	ABREPUERTAS 6000N GRIS	99	51
1671	PLACA MARINE SIP ST1 CP201	87	758	3005	ABREPUERTAS 6000A GRIS	99	54
1672	PLACA MARINE SIP ST2 CP102	87	821	3006	ABREPUERTAS 6000AD GRIS	99	57
1673	PLACA MARINE SIP ST2 CP103	87	848	3050	ABREP. ELECTROMAGNETICO EMPOTRAR	100	154
1674	PLACA MARINE SIP ST2 CP202	87	839	3064	ABREPUERTAS MOD.PN (antipánico)	99	203
1675	PLACA MARINE SIP ST3 CP105	87	991	3083	TUBO FLEXIBLE PASACABLES SUP. X1 30cm	101	25
1727	MECANISMO 540AaD-412 MAX	98	41	3101	CERRADURA SEGURIDAD 850/50A	100	335
1728	MECANISMO 540Aa-412 MAX	98	40	3102	CERRADURA SEGURIDA 850/25A	100	335
1777	MECANISMO 540N MAX	97	25	3233	RELE BASIC DUOX PLUS	63	64
1780	MECANISMO 540Aa MAX	98	35	3255	ADAPTADOR LINEA DUOX PLUS	59	12
1781	MECANISMO 540AaD MAX	98	36	3266	DESVIO DE LLAMADA WIFI VDS WI-BOX	26	150
1782	MECANISMO 540N-412 MAX	97	32	3267	RELE DUOX PLUS	63	129
1786	ELECTROPISTON MOD.700N-512/524 (V7)	100	246	3268	REGENERADOR DUAL DUOX PLUS 1S	61	130
1794	MECANISMO 540N-512 MAX	97	36	3269	REGENERADOR DUOX PLUS 2S	61	205
1799	MECANISMO 540ND MAX	97	26	3289	FILTRO DUOX PLUS 24VDC	59	76
1810	MECANISMO 540Ab-412 MAX	98	38				

REF	DESCRIPCIÓN	PAG.	PVR (€)	REF	DESCRIPCIÓN	PAG.	PVR (€)
3388	MARCO UNIVERSAL	56,92	12	4868	KIT PORTERO CITY 4+N 8/L	34	405
3389	MARCO UNIVERSAL LARGE	56,92	15	4869	KIT PORTERO CITY 4+N 14L	35	570
3394	TELEFONO LOFT 4+N EXTRA	92	40	4871	KIT PORTERO CITY 4+N 16L	35	625
3426	TELEFONO VEO 4+N	33,34,35,92	23	4874	KIT PORTERO CITY 4+N 18L	35	705
3431	TELEFONO VEO 4+N UNIVERSAL	92	24	4875	KIT PORTERO CITY 4+N 20L	35	770
3441	BRAZO LOFT CON BUCLE INDUCTIVO	56,92	41	4876	KIT PORTERO CITY 4+N 22L	35	835
3443	BRAZO VEO CON BUCLE INDUCTIVO	56,92	41	4877	KIT PORTERO CITY 4+N 24L	35	910
3444	TELEFONO VEO DUOX PLUS	32,56	40	4905	KIT PROXIMIDAD CITY	105	365
3450	TELEFONO iLOFT DUOX PLUS	32,56	65	4906	KIT MEMOKEY CITY	105	350
3452	TELEFONO LOFT EXTRA DUOX PLUS	56	55	5190	TECLADO WIEGAND CITY	106,112	212
3749	SOPORTE SOBREMESA TELEFONO VEO/LOFT	56,92	49	5191	TECLADO WIEGAND SKYLINE	46	161
4515	LLAVERO PROXIMIDAD EM	46,109	8	5201	EXPANSOR AC-MAX 8 E/S EXP8-IO	112	248
4531	TARJETA PROXIMIDAD EV2 DESFIRE	46,109,112	4	5204	LECTOR PROX. SOBREMESA AC-MAX KEY3-USB	112	166
4532	LLAVERO PROXIMIDAD EV2 DESFIRE	46,109,112	8	5207	PULSADOR SIN CONTACTO DE EMPOTRAR	106	26
4533	LECTOR DE TARJETAS USB DESFIRE	106	60	5208	CAJA SUPERFICIE PULSADOR SIN CONTACTO	106	12
4534	PROGRAMADOR USB TARJETAS DESFIRE	106	66	5209	ARMARIO METAL ASCENSORES AC-MAX	112	122
4545	INTERFAZ TELEFONICO	93	381	5221	LICENCIA ASCENSORES 8 PLANTAS AC-MAX	112	481
4579	VISERA MARINE ESPECIAL	51,77	CONSULTAR	5222	KIT CONTROL ASCENS.8 PLANTAS AC-MAX	112	1.185
4580	CAJA EMPOTRAR MARINE ESPECIAL	51,77	CONSULTAR	5223	KIT AC-MAX 2 PUERTAS	112	710
4581	CAJA SUPERFICIE MARINE ESPECIAL	51,77	CONSULTAR	5224	KIT AC-MAX 4 PUERTAS	112	1.080
4641	CAJA EMPOTRAR MARINE ST1	20,32,49,87	50	5225	LECTOR HUELLA FPAC-MAX	112	759
4642	CAJA EMPOTRAR MARINE ST2	20,87	57	5231	MANDO RF KEYSINGLE PLUS2 (2PULS.)	46,109,112	40
4643	CAJA EMPOTRAR MARINE ST3	49,87	62	5233	LECTOR HUELLA IP INKEY MINI C/PROX MIFAR	107	541
4644	CAJA EMPOTRAR MARINE ST4	48	75	5234	LECTOR HUELLA USB INKEY-MINI	106	420
4645	CAJA SUPERFICIE MARINE ST1	49,87	247	5237	KIT PROXIMIDAD RESISTANT	105	290
4646	CAJA SUPERFICIE MARINE ST2	87	285	5238	KIT MEMOKEY RESISTANT	105	270
4647	CAJA SUPERFICIE MARINE ST3	49,87	338	5249	KIT TIENDAS RF 868MHZ	105	245
4648	CAJA SUPERFICIE MARINE ST4	48	427	5250	RECEPTOR RF BASIC-2B 12-24V	106	136
4653	CAJA EMPOTRAR MARINE ST3+	48	67	5259	MANDO RF KEYSINGLE MINI	46,109,112	31
4654	CAJA SUPERFICIE MARINE ST3+	48	382	5266	RECEPTOR RF-WIEGAND 12 VDC	106,112	208
4655	VISERA MARINE ST3+	48	287	5287	PULSADOR EMPOTRAR (SBUTTON 1)	106	23
4701	VISERA MARINE ST1	49	138	5288	PULSADOR SUPERFICIE (SBUTTON 5)	106	25
4703	VISERA MARINE ST3	49	229	5291	RECEPTOR RF BASIC-MINI 12-24V	46	101
4704	VISERA MARINE ST4	48	350	5293	TECLADO C/PROXIMIDAD RESISTANT	106,112	185
4800	ALIMENTADOR DIN4 230VAC/12VAC-1,5A	59,93,101	76	5296	LECTOR PROX. RESISTANT WG	106,112	100
4802	ALIMENTADOR DIN4 230VAC/12VAC-1A	19,20,21,32,33,34,35,59,93,101	74	5471	PLACA MARINE ST3 DIRECTORIO	49	711
4810	ALIMENT. DIN10 230VAC/12VAC+18VDC-1,5A	26	198	5636	SOPORTE SOBREMESA TELEFONO iLOFT	56	164
4813	ALIMENTADOR DIN6 100-240VAC/12VDC-2A	85,101,106	129	5925	CABLE DUOX PARAL. 2X1 ROJO/NEGRO 100m	63	2
4825	ALIMENTADOR+FILTRO DIN10 24VDC-2,5A	19,20,21,32,59	135	6201	KIT PORTERO CITYMAX 1L AG 230V TEL. BL	33	80
4840	ALIMENTADOR DIN-6 100-240VAC/24VDC-2A	59	153	6202	KIT PORTERO CITYMAX 2L AG 230V TEL. BL	33	155
4845	PLACA AUDIO KIT CITY 4+N 1/L	33	134	6750	MECANISMO UNIVERSAL 990N 10-24V MAX	59,97	27
4846	PLACA AUDIO KIT CITY 4+N 2/L	33	147	6752	MECANISMO UNIVERSAL 990A 12-24V MAX	59,98	29
4860	KIT PORTERO CITY 4+N 1/L	33	130	6753	MECANISMO UNIVERSAL 990AD 10-24V MAX	98	31
4862	KIT PORTERO CITY 4+N 2/L	33	180	6780	MECANISMO UNIVERSAL 990N-512 MAX	97	38
4863	KIT PORTERO CITY 4+N 3/L	34	245	6949	PULSERA PROX EM AZUL	46,109	9
4864	KIT PORTERO CITY 4+N 4/L	34	275	6957	LECTOR PROXIMIDAD DESFIRE CITY	106,13	332
4865	KIT PORTERO CITY 4+N 10/L	34	455	6958	LECTOR PROXIMIDAD WG MIFARE/EM CITY	106,13	213
4866	KIT PORTERO CITY 4+N 6/L	34	340	6991	MEMOKEY CITY	106	301
4867	KIT PORTERO CITY 4+N 12L	34	520	6992	LECTOR PROXIMIDAD CITY	106	345
				7061	CAJA SUPERFICIE CITY S1	47,106	39

REF	DESCRIPCIÓN	PAG.	PVR (€)	REF	DESCRIPCIÓN	PAG.	PVR (€)
7062	CAJA SUPERFICIE CITY S2	47,106	39	8253	MARCO CITY S3 SIMPLE	47	116
7063	CAJA SUPERFICIE CITY S3	47	40	8254	MARCO CITY S4 SIMPLE	47	116
7064	CAJA SUPERFICIE CITY S4	47	41	8255	MARCO CITY S5 SIMPLE	47	116
7065	CAJA SUPERFICIE CITY S5	47	42	8256	MARCO CITY S6 SIMPLE	47	129
7066	CAJA SUPERFICIE CITY S6	47	43	8257	MARCO CITY S7 SIMPLE	47	129
7067	CAJA SUPERFICIE CITY S7	47	44	8258	MARCO CITY S8 SIMPLE	47	129
7068	CAJA SUPERFICIE CITY S8	47	45	8259	MARCO CITY S9 SIMPLE	47	155
7069	CAJA SUPERFICIE CITY S9	47	47	8264	MARCO CITY S10	47	182
7081	CAJA SUPERFICIE CITY S10	47	49	8300	PLACA AUDIO KIT CITY CLASSIC 1L	33	116
7332	MARCO SKYLINE 2V S2	45,91	46	8301	PLACA AUDIO KIT CITY CLASSIC 2L	33	128
7333	MARCO SKYLINE 3V S4	45,91	50	8378	COMPLEMT. ANGULAR CITY SIMPLE S1	47	124
7334	MARCO SKYLINE 4V S5	45,91	52	8379	COMPLEMT. ANGULAR CITY SIMPLE S2	47	131
7335	MARCO SKYLINE 5V S6	45,91	55	8380	COMPLEMT. ANGULAR CITY SIMPLE S3	47	138
7336	MARCO SKYLINE 6V S7	45,91	60	8381	COMPLEMT. ANGULAR CITY SIMPLE S4	47	149
7337	MARCO SKYLINE 7V S8	45,91	61	8382	COMPLEMT. ANGULAR CITY SIMPLE S5	47	161
7338	MARCO SKYLINE 8V S9	45,91	66	8383	COMPLEMT. ANGULAR CITY SIMPLE S6	47	176
7339	MARCO SKYLINE 9V S10	45,91	66	8384	COMPLEMT. ANGULAR CITY SIMPLE S7	48	188
7341	MARCO SKYLINE 1V S1	45,91	42	8385	COMPLEMT. ANGULAR CITY SIMPLE S8	47	198
7365	M4 PULS. 104 W 4+N SKYLINE	91	97	8386	COMPLEMT. ANGULAR CITY SIMPLE S9	47	211
7366	2 PULS. 102 V 4+N SKYLINE	91	83	8387	COMPLEMT. ANGULAR CITY SIMPLE S10	47	231
7367	4 PULS. 104 W DUOX/BUS2/VDS SKYLINE	45	93	8400	VISERA CITY S1 SIMPLE	47	41
7368	2 PULS. 102 V DUOX/BUS2/VDS SKYLINE	45	68	8401	VISERA CITY S2 SIMPLE	47	48
7369	8 PULS. 204 W 4+N SKYLINE	91	109	8402	VISERA CITY S3 SIMPLE	47	48
7370	4 PULS. 202 V 4+N SKYLINE	91	76	8403	VISERA CITY S4 SIMPLE	47	48
7371	8 PULS. 204 W DUOX/BUS2/VDS SKYLINE	45	104	8404	VISERA CITY S5 SIMPLE	47	54
7372	4 PULS. 202 V DUOX/BUS2/VDS SKYLINE	45	71	8405	VISERA CITY S6 SIMPLE	47	67
7373	1 PULS. 101 V 4+N SKYLINE	91	59	8406	VISERA CITY S7 SIMPLE	47	79
7374	2 PULS. 201 V 4+N SKYLINE	91	63	8407	VISERA CITY S8 SIMPLE	47	103
7375	1 PULS. 101 V DUOX/BUS2/VDS SKYLINE	45	57	8411	VISERA CITY S4 DOBLE	47	61
7376	2 PULS. 201 V DUOX/BUS2/VDS SKYLINE	45	61	8412	VISERA CITY S5 DOBLE	47	67
7399	MODULO SKYLINE AUDIO 4+N KIT	91	102	8413	VISERA CITY S6 DOBLE	47	79
7400	MODULO AUDIO W 4+N SKYLINE	91	165	8414	VISERA CITY S7 DOBLE	47	95
7438	MEMOKEY W SKYLINE	45,46,91	210	8415	VISERA CITY S8 DOBLE	47	108
7439	TECLADO DIRECT DUOX/VDS/MDS W SKYLINE	45	260	8427	MARCO CITY S4 DOBLE	47	184
7440	LECTOR PROXIMIDAD V SKYLINE	46,91	115	8428	MARCO CITY S5 DOBLE	47	184
7442	EMBELLECEDOR METALICO V SKYLINE	46,91	17	8429	MARCO CITY S6 DOBLE	47	223
7443	EMBELLECEDOR METALICO W SKYLINE	46,91	33	8430	MARCO CITY S7 DOBLE	47	223
7444	TARJETERO PANORAMICO V SKYLINE	46,91	53	8431	MARCO CITY S8 DOBLE	47	223
7445	TARJETERO PANORAMICO W SKYLINE	46,91	72	8474	MARCO CITY S9 DOBLE	47	229
7448	MODULO ONE TO ONE V SKYLINE	46,91	79	8480	VISERA CITY S9 SIMPLE	47	108
7452	MODULO ONE TO ONE C/BUCLC IND. V SKYLINE	45	106	8481	VISERA CITY S-10 SIMPLE AG	47	134
7457	TECL. DIG. DUOX y PROX/HUE. SKYLINE	45	220	8483	VISERA CITY S9 DOBLE	47	120
7461	LECTOR PROXI. WG MIFARE/EM V SKYLINE	46	161	8811	CAMBIADOR AUTOMATICO P.E.	93	195
7463	LECTOR PROXIMIDAD DESFIRE SKYLINE	46	274	8819	CAMBIADOR AUTOMATICO 1L	93	98
7470	DISPLAY SKYLINE DUOX PLUS	45	485	8829	JUEGO SEPARADORES CAJAS EMPOTR. CITY	47,49	3
7776	CONTACTO 2CN NEGRO	101	13	8851	CAJA EMPOTRAR CITY S1	47,106	24
8053	ACTIVADOR DE LUCES UNIVERSAL	93	57	8852	CAJA EMPOTRAR CITY S2	47	25
8084	TELEFONO CITYMAX PALACE BUS3	92	118	8853	CAJA EMPOTRAR CITY S3	47	26
8251	MARCO CITY S1 SIMPLE	47	105	8854	CAJA EMPOTRAR CITY S4	47	30
8252	MARCO CITY S2 SIMPLE	47	105	8855	CAJA EMPOTRAR CITY S5	21,32,47	32



REF	DESCRIPCIÓN	PAG.	PVR (€)	REF	DESCRIPCIÓN	PAG.	PVR (€)
8856	CAJA EMPOTRAR CITY S6		47 34	9535	LECTOR PROXIMIDAD MEET	75	517
8857	CAJA EMPOTRAR CITY S7		47 35	9536	PLACA DIRECTORIO MILO MEET	75	418
8858	CAJA EMPOTRAR CITY S8		47 36	9538	LECTOR PROXIMIDAD PC MEET	85	497
8948	CAJA EMPOTRAR CITY KIT S1	19,32,32	7	9540	SOFTWARE GESTION MEET	85	117
8949	CAJA EMPOTRAR CITY KIT S4		20 14	9542	CAJA DE EMPOTRAR PLACA MILO DIGITAL MEET	75	20
8982	CAJA EMPOTRAR CITY S9		47 41	9543	CAJA DE EMPOTRAR PLACA MILO 1L MEET	27,28,75	12
8983	CAJA EMPOTRAR CITY S-10		47 48	9545	PASARELA CONTROL ASCENSORES MEET	85	606
9191	MARCO EMB. MODULAR CITY S1		47 62	9546	CONTROLADOR DE PUERTA WIEGAND MEET	85	261
9192	MARCO EMB. MODULAR CITY S2		47 67	9982	ALIMENTADOR CAMARA AUXILIAR CCTV	27,28,62	22
9193	MARCO EMB. MODULAR CITY S3		47 72	9984	ADAPTADOR FUENTE A CAMARA AUXILIAR	27,28,62	1
9194	MARCO EMB. MODULAR CITY S4		47 79	9985	CAMARA AUXILIAR IP MONTAJE TECHO	27,28,62	158
9195	MARCO EMB. MODULAR CITY S5		47 87	9986	CAMARA AUXILIAR IP CON WIFI	24	100
9196	MARCO EMB. MODULAR CITY S6		47 95	14501	MONITOR NEO 7" POE BLANCO MEET	27,79	360
9197	MARCO EMB. MODULAR CITY S7		47 103	14591	JUEGO SEPARADORES CAJA EMPOTRAR MEET	75,77	5
9198	MARCO EMB. MODULAR CITY S8		47 108	14721	MONITOR WIT 7" POE BLANCO MEET	78	520
9199	MARCO EMB. MODULAR CITY S9		47 113	14723	MONITOR WIT 7" POE NEGRO MEET	78	550
9200	KIT MARCO MODULAR DOBLE PLACA		47 47	14831	MONITOR WIT 10" HOME BLANCO MEET	28,78	605
9201	KIT MARCO MODULAR TRIPLE PLACA		47 57	14833	MONITOR WIT 10" HOME POE NEGRO MEET	28,78	635
9401	MONITOR VEO VDS COLOR 4,3"		26 215	23361	TARJETA PROXIMIDAD EM S/BANDA	46,109	3
9402	CONECTOR MONITOR VEO VDS		26 19	24661	CONVERSOR USB A RS-485	106	175
9404	TESTER DUOX PLUS		63 209	28151	ABREPUERTAS ESTANDAR 540Aa-S MAX	98	37
9410	SOPORTE SOBREMESA MONITOR VEO		56 164	28201	ABREPUERTAS ESTANDAR 540AD-S MAX	98	32
9419	DECODER/AISLADOR DUOX PLUS 10S		61 190	28341	ABREPUERTAS ESTANDAR 540ND-S MAX	97	28
9420	SOPORTE SOBREMESA MON. VEO-XS/VEO-XL		56 164	28371	ANCLAJE U PTA CRISTAL PARA 30521	100	62
9423	CONSERJERIA VEO AUDIO DUOX PLUS		57 1043	29001	TEMPORIZADOR	93	92
9425	DECODER/AISLADOR DUOX PLUS 4S		61 140	29588	ABREPUERTAS 300N-412-S MAX	59,97	36
9445	MONITOR VEO 4,3" DUOX PLUS		53 175	30521	ELECTROMAGNETICO SUPERFICIE 280KG	100	160
9446	MONITOR VEO WIFI 4,3" DUOX PLUS	19,21,53	265	30591	ABREPUERTAS ESTANDAR 540ND-412-S MAX	97	36
9447	CONECTOR DUOX PLUS	19,20,21,43	13	30691	ABREPUERTAS ESTANDAR 540A-S MAX	98	32
9448	MONITOR VEO-XS 4,3" DUOX PLUS		53 190	30701	ABREPUERTAS ESTANDAR 540N-412-S MAX	97	35
9449	MONITOR VEO-XS WIFI 4,3" DUOX PLUS	19,20,21,53	280	30711	ABREPUERTAS ESTANDAR 540N-S MAX	93,97	27
9453	Kit CAMARA+INTERFAZ IP/DUOX PLUS		62 340	30781	ESCUADRA L-3 PARA REF.30521	100	47
9454	INTERFAZ CAMARA IP/DUOX PLUS		62 180	30791	ESCUADRA DOBLE Z	100	60
9455	MONITOR VEO DDA 4,3" DUOX PLUS		53 195	31720	PLACA MARINE ELITE CONNECT DUOX PLUS	51	CONSULTAR
9456	MONITOR VEO WIFI DDA 4,3" DUOX PLUS	20,53	280	31722	PLACA MARINE SIP ELITE	87	CONSULTAR
9458	MONITOR VEO-XS DDA 4,3" DUOX PLUS		53 220	31728	PLACA MARINE ELITE DUOX PLUS	51	CONSULTAR
9459	MONITOR VEO-XS WIFI DDA 4,3" DUOX PLUS	20,53	305	31729	PLACA MARINE ELITE MEET	77	CONSULTAR
9468	MONITOR VEO-XL 7" DUOX PLUS		53 280	34440	TELEFONO VEO CONNECT DUOX PLUS	56	40
9469	MONITOR VEO-XL WIFI 7" DUOX PLUS	19,21,53	350	34500	TELEFONO iLOFT CONNECT DUOX PLUS	56	65
9471	KIT VIDEO CITY VEO-XL WIFI DUOX PLUS 1L	19	735	34520	TELEFONO LOFT EXTRA CONNECT DUOX PLUS	56	55
9472	KIT VIDEO CITY VEO-XL WIFI DUOX PLUS 2L	19	1.035	40002	PLACA AUDIO CITY DUOX PLUS 2/L	32	251
9478	MONITOR VEO-XL DDA 7" DUOX PLUS		53 300	40008	PLACA VIDEO CITY DUOX PLUS 2/L	19	251
9479	MONITOR VEO-XL WIFI DDA 7" DUOX PLUS		53 395	40702	PLACA CITY S1 AP101 DUOX PLUS	32	238
9511	VISERA PLACA MILO 1L MEET		75 142	40708	PLACA CITY S1 CP101 DUOX PLUS	19	238
9512	VISERA PLACA MILO DIGITAL MEET		75 180	44332	PLACA MARINE ST1 AP101 DUOX PLUS	32	394
9513	VISERA PLACA KIN MEET		74 189	44338	PLACA MARINE ST1 CP101 DUOX PLUS	20,49	394
9531	PLACA MILO VIDEO DIGITAL MEET		75 1.576	44348	PLACA MARINE ST1 CP201 DUOX PLUS	49	508
9532	PLACA MILO VIDEO TACTIL DIGITAL MEET		75 1.576	44438	PLACA MARINE NEGRO ST1 CP101 DUOX PLUS	20,49	498
9533	PLACA MILO VIDEO 1L MEET	27,28,75	575	48505	PLACA KIT VIDEO CITY 1L COLOR VDS	26	347
9534	PLACA MILO VIDEO 1L MEET CON PROX		75 709	49042	PLACA CITY MEMOPHONE DUOX PLUS 1L	32	394

REF	DESCRIPCIÓN	PAG.	PVR (€)	REF	DESCRIPCIÓN	PAG.	PVR (€)
49071	KIT CITY MEMOV. VEO WIFI DUOX PLUS 1L	21	835	70041	PLACA CITY S4 AP204 4+N	92	276
49081	KIT CITY OTO VEO WIFI DUOX PLUS 1L	20	815	70121	PLACA CITY S5 AP205 4+N	92	301
49121	KIT CITY MEMOV. VEO-XS WIFI DUOX PLUS 1L	21	860	70131	PLACA CITY S5 AP206 4+N	92	327
49132	KIT AUDIO CITY MEMOPH VEO DUOX PLUS 1L	32	435	70221	PLACA CITY S6 AP207 4+N	92	352
49171	KIT CITY MEMOV. VEO-XL WIFI DUOX PLUS 1L	21	1.025	70231	PLACA CITY S6 AP208 4+N	92	377
49202	KIT AUDIO CITY VEO DUOX PLUS 1L	32	270	70321	PLACA CITY S7 AP209 4+N	92	402
49212	KIT AUDIO CITY VEO DUOX PLUS 2L	32	370	70331	PLACA CITY S7 AP210 4+N	92	427
50731	KIT VID MARINE VEO-XS WIFI DUOX PLUS 1L	20	815	70701	PLACA CITY S1 AP101 4+N	92	188
50762	KIT AUDIO MARINE iLOFT DUOX PLUS 1L	32	505	70731	PLACA CITY S4 AP103 4+N	92	213
50772	KIT AUDIO CITY iLOFT DUOX PLUS 1L	32	350	70741	PLACA CITY S4 AP104 4+N	92	226
50781	KIT MARINE OTO VEO-XS WIFI DUOX PLUS 1L	20	960	71141	PLACA CITY S8 AP211 4+N	92	453
50831	KIT VID MARINE NEG. VEO-XS WIFI DUOX+ 1L	20	950	71151	PLACA CITY S8 AP212 4+N	92	478
52740	LLAVERO PROXIMIDAD MIFARE FERMAX	46,85,109,112	8	73881	PLACA CITY MEMOVISION DUOX PLUS 1L	21	394
52750	TARJETA PROXIMIDAD MIFARE FERMAX	46,85,109,112	5	73891	PLACA CITY S4 CVP101 DUOX PLUS DDA	20	363
55260	MARINE CONNECT DUOX PLUS DIGITAL ST3+	48	1.136	73910	AMP. VID. DUOX PLUS SKYLINE CONNECT WV	45	190
55261	PLACA MARINE VID DUOX PLUS DIGITAL ST3	49	1.136	73911	AMP. VID. DUOX PLUS SKYLINE W	45	190
55280	MARINE CONNECT DUOX PLUS DIGIT. ST4 PROX	48	1.308	80447	TELEFONO CITYMAX BASIC BLANCO	33	24
55361	PLACA MARINE ST2 CVP101 DUOX PLUS DDA	20	550	88101	RELE DOBLE CONTACTO	93	57
64551	ABREPUERTAS ESTANDAR 540AbD-S MAX	98	36	88231	ALIMENT.DISTR.230VAC-12VAC-DC	93	89
64801	ABREPUERTAS ESTANDAR 540N-512-S MAX	97	38	94111	KIT VIDEO CITY VEO WI-BOX VDS 1L	26	520
67500	MECANISMO UNIVER. 990N CTC 10-24V MAX	97	56	94411	KIT VIDEO CITY VEO WIFI DUOX PLUS 1L	19	620
67501	ABREPUERTAS UNIVER. 990N-P22 10-24V MAX	59,93,97,106	29	94421	KIT VIDEO CITY VEO WIFI DUOX PLUS 2L	19	930
67511	ABREPUERTAS UNIVER. 990ND-P22 10-24V MAX	97	31	94511	KIT VIDEO CITY VEO-XS WIFI DUOX PLUS 1L	19	670
67521	ABREPUERTAS UNIVER. 990A-P22 12-24V MAX	98	31	94521	KIT VIDEO CITY VEO-XS WIFI DUOX PLUS 2L	19	960
67524	ABREPUERTAS 990A-S 12-24V MAX	93,98,106	40	95161	CAJA SUP. PLACA KIN MEET ALU	74	160
67531	ABREPUERTAS UNIVER. 990AD-P22 10-24V MAX	98	33	95171	CAJA SUP. PLACA MILO DIGITAL MEET ALU	75	145
67532	ABREPUERTAS UNIVER. 990AD-L22 10-24V MAX	98	46	95181	CAJA SUP. PLACA MILO 1 LINEA MEET ALU	75	120
67800	MECANISMO UNIVERSAL 990N-512 CTC MAX	97	69	95391	CONSERJERIA SOBREMESA MEET	82	1.919
70001	PLACA CITY S1 AP201 4+N	92	201	95411	CONECTOR MONITOR NEO/WIT MEET	27,28,78,79	16
70031	PLACA CITY S4 AP203 4+N	92	251	953303	PLACA MILO VIDEO 1L MEET NEGRA	28,75	575

## LISTADO REFERENCIAS OBSOLETAS MÁS BUSCADAS Y SUS EQUIVALENTES

REF OBSOLETA	DESCRIPCIÓN	ARTÍCULO EQUIVALENTE
1098	MONITOR CITYMAX BASIC ADS (para instalaciones VISION 5)	PVT03305 + PVT09567
2406	TELÉFONO CITYMAX ADS KIT 199	3390
2408	ACTIVADOR VDS ABREP. ALTERNA	PVT03264
2447	MONITOR CITYMAX BASIC ADS	9401 + 9402
2447	MONITOR CITYMAX BASIC ADS (para instalaciones VISION 5)	PVT03305 + PVT09567
2451	TELÉFONO CITYMAX VDS BASIC	3390
2452	TELÉFONO CITYMAX VDS EXTRA	3391
2456	MONITOR CITYMAX EXTRA ADS	9401 + 9402
2456	MONITOR CITYMAX EXTRA ADS (para instalaciones VISION 5)	PVT03305 + PVT09567
2483	CÁMARA VISION 5 EDIFICIO B/N	PVT09671 + PVT02444
2490	MÓDULO CÁMARA COLOR CITY CLASSIC	PVT09671
2502	MÓDULO PULSADOR CITYMAX 4+N 101	PVT09679
3305	MONITOR LOFT VDS COLOR 3,5"	9401 + 9402
3305	MONITOR LOFT VDS COLOR 3,5" (para instalaciones VISION 5)	PVT03305
3310	MONITOR LOFT 4+N B/N	PVT03307 + PVT03315
3311	MONITOR LOFT VDS B/N (para instalaciones VISION 5)	PVT03305 + PVT09567
3319	MONITOR LOFT VDS B/N	9401 + 9402
3320	MONITOR LOFT VDS COLOR 3,5"	9401 + 9402
3321	MONITOR LOFT VISION T-20 CHALET C/BAT	PVT03305
3610	MEMOKEY CITY CLASSIC	6991
6070	MONITOR CITYMAX BASIC ADS	9401 + 9402
7391	MÓDULO VIDEO W DUOX COLOR SKYLINE	73911
7910	KIT TIENDAS RF	5249
8022	MONITOR CITYMAX BASIC	PVT03307 + PVT03315
8028	MÓDULO CÁMARA B/N CITY CLASSIC	PVT09671
8039	TELÉFONO CITYMAX UNIVERSAL	3431
8044	TELÉFONO CITYMAX BASIC	3426 / 3431 / 80447
9405	MONITOR VEO DUOX (versiones anteriores 11.30)	PVT09299
9405	MONITOR VEO DUOX (versiones posteriores 11.30)	9445 + 9447
9408	MONITOR VEO-XS DUOX (versiones anteriores 12.30)	PVT09299
9408	MONITOR VEO-XS DUOX (versiones posteriores 12.30)	9447 + 9448
49201	KIT AUDIO CITY VEO DUOX PLUS 1L	49202
80397	TELÉFONO CITYMAX UNIVERSAL BLANCO	3431
3311	MONITOR LOFT VDS B/N	9401 + 9402

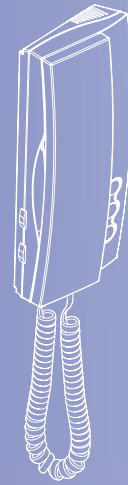
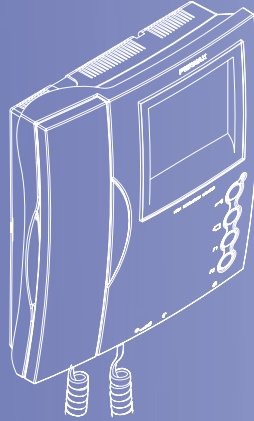
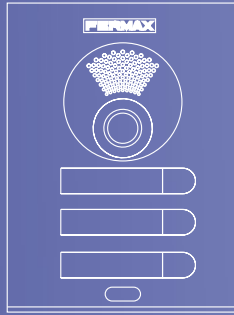

# Repuestos

Exclusivo  
Profesionales

# Repuestos Teléfonos / Monitores

## Citymax

SPQ: 5 uds



**Cód. 9585**  
Cable rizo CITYMAX  
4+N / VDS  
BUS2 / MDS / PALACE

**Cód. 9586**  
Cable rizo CITYMAX  
blanco  
4+N



**Cód. 3442**  
Brazo CITYMAX con  
bucle inductivo  
DUOX

**Cód. 9587**  
Brazo auricular  
CITYMAX BL  
GENÉRICO



**Cód. 9589**  
Cubierta teléfono  
CITYMAX

4+N / VDS  
BUS2 / MDS / PALACE



**Cód. 8051**  
Teléfono CITYMAX  
COMPLET

4+N



**Cód. 8058**  
Teléfono CITYMAX  
PALACE EXTRA

PALACE



**Cód. 1221**  
Monitor PALACE  
BUS3 color Chalet

PALACE



**Cód. 2487**  
Monitor PALACE  
EXTRA color

PALACE

## LOFT

SPQ: 5 uds



**Cód. 9593**  
Cable rizo LOFT

4+N / VDS  
BUS2 / DUOX



**Cód. 9594**  
Brazo auricular LOFT

4+N / VDS  
BUS2 / DUOX

## LOFT



**Cód. 9550**  
Cubierta frontal  
teléfono LOFT Extra

GENÉRICO



**Cód. 3397**  
Teléfono LOFT  
BUS2 EXTRA

BUS2



**Cód. 3451**  
Teléfono LOFT BASIC  
DUOX PLUS

DUOX



**Cód. 9551**  
Kit adecuación  
monitor LOFT

GENÉRICO



**Cód. 3325**  
Conector sobremesa  
monitor LOFT VDS

VDS



**Cód. 3307**  
Monitor LOFT  
reposición 4+N  
color 3,5"

4+N

**Cód. 3305**  
Monitor LOFT  
VDS color 3,5"

VDS

**Cód. 3235**  
Monitor LOFT  
BUS2 color 3,5"

BUS2



**Cód. 3315**  
Conector monitor  
LOFT reposición  
4+N

4+N

**Cód. 3314**  
Conector monitor  
LOFT VDS

VDS

**Cód. 3221**  
Conector  
monitor LOFT  
BUS2

BUS2

# Repuestos Teléfonos / Monitores

## LOFT



**Cód. 3386**  
Marco embellecedor  
monitor LOFT sin  
conector

GENÉRICO

## LOFT COMPACT



**Cód. 9633**  
Set reparación  
audio monitor  
COMPACT color

VDS



**Cód. 3742**  
Conector LOFT  
COMPACT VDS  
superficie

VDS

## iLOFT | iLOFT PURE



**Cód. 5620**  
Monitor iLOFT  
VDS color 3,5"

VDS



**Cód. 5631**  
Marco cristal  
monitor iLOFT

VDS

SPQ: 20 uds



**Cód. 9319**  
Rueda  
potenciómetro  
teléfono iLOFT

DUOX / VDS / LYNX



**Cód. 9552**  
Set reparación audio  
monitor iLOFT

GENÉRICO



**Cód. 5614**  
Monitor iLOFT  
VDS superficie  
3,5"

VDS



**Cód. 5619**  
Monitor iLOFT  
PURE BUS2  
superficie 3,5"

BUS2



**Cód. 5637**  
Soporte  
sobremesa  
Monitor iLOFT

GENÉRICO

## smile



**Cód. 6545**  
Monitor SMILE  
3.5" VDS BASIC

VDS



**Cód. 6550**  
Monitor SMILE 7"  
VDS BASIC

VDS



**Cód. 6554**  
Monitor SMILE 7"  
VDS BASIC DDA

VDS



**Cód. 6575**  
Monitor SMILE  
7" VDS BASIC  
TOUCH

VDS



**Cód. 6557**  
Monitor SMILE 7"  
VDS BASIC negro

VDS

# Repuestos Teléfonos / Monitores

SMILE



**Cód. 6547**  
Marco decorativo  
SMILE 3.5"  
empotrar

VDS



**Cód. 6552**  
Marco decorativo  
SMILE 7"empotrar  
(sin monitor)

VDS



**Cód. 6560**  
Marco embelle.  
SMILE 7" negro  
(sin monitor)

VDS



**Cód. 6546**  
Caja empotrar  
monitor SMILE 3.5"

VDS



**Cód. 6551**  
Caja empotrar  
monitor SMILE 7"

VDS



**Cód. 6566**  
Soporte  
sobremesa  
Monitor SMILE

VDS



**Cód. 6548**  
Conector monitor  
SMILE VDS

VDS



**Cód. 6565**  
Conector monitor  
SMILE VDS blanco

VDS



**Cód. 6567**  
Conector monitor  
SMILE VDS negro

VDS



**Cód. 3387**  
Marco decorativo  
especial

VDS

VEO



**Cód. 9301**  
Brazo teléfono  
monitor VEO

DUOX / VDS

SPQ: 5 uds



**Cód. 9302**  
Cable rizado  
monitor VEO

DUOX / VDS



**Cód. 9299**  
Monitor VEO  
DUOX-A color 4,3"  
(Compatible con  
conector ref.9402)

DUOX



**Cód. 9320**  
Monitor  
conserjería VEO  
DUOX PLUS

DUOX



**Cód. 9333**  
SET REPARACION  
CONSERJERIA  
DUOX

DUOX/MEET



**Cód. 9362**  
Rueda volumen  
monitores  
VEOXs/XL DUOX

DUOX



**Cód. 9803**  
Set altavoz monitor  
SMILE/VIVO/  
VEOXs-XL







GENÉRICO

\* Ya no tenemos stock del conector ref.9406, en caso de necesitar conector, el conector compatible sería el ref.9402 (aprovechando la regleta del conector anterior).  
SPQ RECOMENDADO= Cantidad de piezas por embalaje standard. (Standard Packing Quantity)

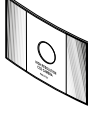

# Repuestos Placas

City Classic

 <p><b>Cód. 9553</b> Set accesorios cierre CITY CLASSIC</p> <p>4+N / VDS BUS2 / MDS / PALACE</p>	 <p>SPQ: 4 uds</p> <p><b>Cód. 9655</b> Set tornillería cierre placa CITY CLASSIC</p> <p>4+N / VDS BUS2 / MDS / PALACE</p>	 <p>SPQ: 5 uds</p> <p><b>Cód. 9600</b> Pulsador simple CITY CLASSIC</p> <p>4+N / VDS BUS2 / MDS / PALACE</p>	 <p>SPQ: 5 uds</p> <p><b>Cód. 9601</b> Pulsador doble CITY CLASSIC</p> <p>4+N / VDS BUS2 / MDS / PALACE</p>	 <p>SPQ: 10 uds</p> <p><b>Cód. 9607</b> Lamparita iluminación placas</p> <p>4+N / VDS BUS2 / MDS / PALACE</p>
 <p>SPQ: 10 uds</p> <p><b>Cód. 9735</b> Kit lámpara con soporte conexión</p> <p>4+N / VDS BUS2 / DUOX</p>	 <p><b>Cód. 9602</b> Cristal telecámara B/N CITY CLASSIC (Cristal morado)</p> <p><b>Cód. 9603</b> Cristal telecámara color CITY CLASSIC (Cristal blanco)</p> <p>4+N / VDS BUS2 / MDS / PALACE</p>	 <p><b>Cód. 1170</b> Síntesis voz poliglota</p> <p>MDS/VDS</p>	 <p><b>Cód. 5003</b> Circuito de diodos 1+N</p> <p>1+N</p>	 <p><b>Cód. 9779</b> Set reparación audio amplificador CLASSIC</p> <p>4+N / VDS BUS2 / MDS / PALACE</p>
 <p><b>Cód. 9695</b> Amplificador kit 4+N</p> <p>4+N</p>	 <p><b>Cód. 9696</b> Amplificador 4+N edificio</p> <p>4+N</p>	 <p><b>Cód. 9697</b> Amplificador VDS</p> <p>VDS</p>	 <p><b>Cód. 9657</b> Resistencia calefactora</p> <p>4+N / VDS BUS2 / MDS / PALACE</p>	 <p><b>Cód. 9745</b> Set teclas teclados CITY CLASSIC</p> <p>VDS / BUS2 / MDS</p>
<p><b>Cód. 8584</b> Placa CLASSIC ESPECIAL</p> <p>GENÉRICO</p>	<p><b>Cód. 8585</b> Placa CLASSIC ESPECIAL 4+N</p> <p>4+N</p>	<p><b>Cód. 8586</b> Placa CLASSIC ESPECIAL VDS</p> <p>VDS</p>	<p><b>Cód. 8587</b> Placa CLASSIC ESPECIAL BUS2</p> <p>BUS2</p>	

SPQ RECOMENDADO = Cantidad de piezas por embalaje standard. (Standard Packing Quantity)

## City Classic Digital



**Cód. 9614**  
Display VDS/BUS2 digital

VDS / BUS2



**Cód. 9615**  
Display MDS direct

MDS



**Cód. 9616**  
Display MDS digital

MDS



**Cód. 9617**  
Teclado VDS direct

VDS



**Cód. 9618**  
Teclado VDS digital

VDS



**Cód. 9619**  
Teclado MDS direct

MDS



**Cód. 9620**  
Teclado MDS digital

MDS



**Cód. 9621**  
Teclado MEMOKEY 100C

CA



**Cód. 9662**  
Set reparación conserjerías CITYMAX MDS

MDS

## Citymax



**Cód. 9678**  
Módulo amplificador CITYMAX 4+N

4+N

**Cód. 9684**  
Módulo amplificador CITYMAX VDS

VDS



**Cód. 9671**  
Módulo cámara color CITYMAX

4+N / VDS / BUS2  
MDS / PALACE



**Cód. 9679**  
Módulo pulsadores CITYMAX 4+N 101

4+N

**Cód. 9685**  
Módulo pulsadores CITYMAX VDS 101

VDS



**Cód. 9680**  
Módulo pulsadores CITYMAX 4+N 102

4+N

**Cód. 9686**  
Módulo pulsadores CITYMAX VDS 102

VDS

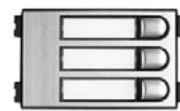

**Cód. 9681**  
Módulo pulsadores CITYMAX 4+N 103

4+N

**Cód. 9687**  
Módulo pulsadores CITYMAX VDS 103

VDS



**Cód. 9694**  
Módulo pulsadores CITYMAX 4+N 201

4+N

**Cód. 9688**  
Módulo pulsadores CITYMAX VDS 201

VDS



**Cód. 9682**  
Módulo pulsadores CITYMAX 4+N 202

4+N

**Cód. 9689**  
Módulo pulsadores CITYMAX VDS 202

VDS

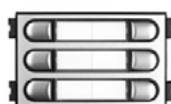

**Cód. 9683**  
Módulo pulsadores CITYMAX 4+N 203

4+N

**Cód. 9690**  
Módulo pulsadores CITYMAX VDS 203

VDS



**Cód. 2520**  
Módulo Memokey CITYMAX

CA

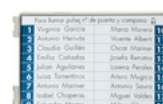

**Cód. 8820**  
Tarjetero panorámico CITYMAX

GENÉRICO

## Citymax













## Cityline

	<p><b>Cód. 6966</b> Amplificador audio CITY VDS 2L</p> <p>VDS</p>	<p><b>Cód. 6975</b> Amplificador audio CITY 4+N 2L</p> <p>4+N</p>	<p><b>Cód. 6984</b> Amplificador audio CITY BUS2v 2L</p> <p>BUS2</p>
	<p><b>Cód. 9321</b> Amplificador audio CITY DUOX 2 pulsadores v3.0/18V</p> <p>DUOX</p>	<p><b>Cód. 9346</b> Amplificador audio CITY DUOX PLUS 2 pulsadores</p> <p>DUOX</p>	<p><b>Cód. 9734</b> Amplificador audio CITY 4+N 2L</p> <p>4+N</p>

	<p><b>Cód. 6962</b> Amplificador audio CITY VDS teclado</p> <p>VDS</p>	<p><b>Cód. 9322</b> Amplificador audio CITY DUOX teclado v3.0/18V</p> <p>DUOX</p>	<p><b>Cód. 9347</b> Amplificador audio CITY DUOX PLUS teclado</p> <p>DUOX</p>
--	--	---	---

	<p><b>Cód. 6978</b> Amplificador vídeo color CITY 4+N 2L</p> <p>4+N</p>	<p><b>Cód. 6969</b> Amplificador vídeo color CITY VDS 2L</p> <p>VDS</p>	<p><b>Cód. 6987</b> Amplificador vídeo color CITY BUS2 2L</p> <p>BUS2</p>	<p><b>Cód. 9323</b> Amplificador vídeo CITY DUOX PLUS 2 pulsadores</p> <p>DUOX</p>
	<p><b>Cód. 9279</b> Amplificador vídeo CITY DUOX 2 pulsadores v3.0/18V</p> <p>DUOX</p>	<p><b>Cód. 9328</b> Amplificador vídeo CITY DUOX PLUS digital 1L</p> <p>DUOX</p>	<p><b>Cód. 9353</b> Amplificador vídeo CITY DUOX PLUS CONNECT digital 1L</p> <p>DUOX CONNECT</p>	<p><b>Cód. 9775</b> Amplificador vídeo color CITY VDS kit 2L</p> <p>VDS</p>

Con estos modelos de amplificadores, tenemos cubiertos los 30 diferentes modelos existentes de 0, 1 y 2 Líneas. Son los amplificadores más completos (de edificio, con cámara color). En el caso de que necesite el Amplificador de 1 Línea, deberá extraer el pulsador sobrante, con un destornillador.

									
<p><b>Cód. 6963</b> Amplificador vídeo color CITY VDS teclado</p>		<p><b>Cód. 9280</b> Amplificador vídeo CITY DUOX teclado v3.0/18V</p>		<p><b>Cód. 9324</b> Amplificador vídeo CITY DUOX PLUS s/a kit digital</p>		<p><b>Cód. 9351</b> Amplificador vídeo DUOX PLUS CITY CONNECT teclado</p>		<p><b>Cód. 9658</b> Resistencia calefactora CITY</p>	
VDS		DUOX		DUOX		DUOX CONNECT		GENÉRICO	
SPQ: 5 uds		SPQ: 5 uds							
<p><b>Cód. 9608</b> Pulsador simple CITY 4+N / VDS / BUS2 MDS / DUOX</p>		<p><b>Cód. 9609</b> Pulsador doble CITY 4+N / VDS / BUS2 /MDS / DUOX</p>		<p><b>Cód. 9610</b> Display digital MDS CITY MDS  <b>Cód. 9611</b> Display digital VDS/BUS2 CITY VDS / BUS2</p>		<p><b>Cód. 9729</b> Visor tarjetero pulsadores CITY GENÉRICO</p>		<p><b>Cód. 9804</b> Display CITY DUOX v21.23 (Compatible con DUOX v3.0) DUOX  <b>Cód. 9283</b> Display CITY DUOX PLUS DUOX</p>	
						SPQ: 2 uds 			
<p><b>Cód. 9642</b> Teclado digital CITY VDS / BUS2 / MDS  <b>Cód. 9308</b> Teclado digital CITY DUOX DUOX</p>		<p><b>Cód. 9613</b> Teclado Memokey CITY CA</p>		<p><b>Cód. 9728</b> Teclado direct CITY (Campana) MDS / VDS BUS2 / DUOX</p>		<p><b>Cód. 9554</b> Set accesorios cierre CITY GENÉRICO  <b>Cód. 9656</b> Set tornillería cierre placa GENÉRICO</p>		<p><b>Cód. 9555</b> Set reparación mecánica placa audio CITY GENÉRICO</p>	

Con estos modelos de amplificadores, tenemos cubiertos los 30 diferentes modelos existentes de 0, 1 y 2 Líneas. Son los amplificadores más completos (de edificio, con cámara color). En el caso de que necesite el Amplificador de 1 Línea, deberá extraer el pulsador sobrante, con un destornillador.

SPQ RECOMENDADO = Cantidad de piezas por embalaje standard. (Standard Packing Quantity)

# Repuestos Placas

## Cityline



**Cód. 9556**  
Set reparación  
mecánica placas  
audio+video CITY

GENÉRICO



**Cód. 9345**  
Set reparación placa  
video CITY DUOX  
PLUS

DUOX

**Cód. 7424**  
Placa CITYLINE  
especial

GENÉRICO

**Cód. 7425**  
Placa CITYLINE  
especial 4+N

4+N

**Cód. 7426**  
Placa CITYLINE  
especial VDS

VDS

**Cód. 7427**  
Placa CITYLINE  
especial BUS2

BUS2

**Cód. 7428**  
Placa CITYLINE  
especial DUOX

DUOX

## MARINE Classic



**Cód. 9558**  
Set accesorios  
cierre placa  
MARINE CLASSIC

GENÉRICO



**Cód. 9622**  
Amplificador audio  
MARINE CLASSIC  
4+N

4+N



**Cód. 9623**  
Amplificador audio  
MARINE CLASSIC  
VDS

VDS



**Cód. 3242**  
Adaptador  
amplificador audio  
4+N/BUS2

BUS2



**Cód. 9625**  
Cámara color  
MARINE  
CLASSIC

4+N / VDS  
BUS2 / MDS

## MARINE



**Cód. 9354**  
Teclado direct  
MARINE  
(Campana)

GENÉRICO



**Cód. 9355**  
Teclado digital  
MARINE

**Cód. 9356**  
Set teclado digital  
MARINE + accesorios  
de montaje

GENÉRICO

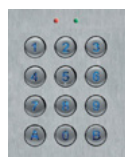

**Cód. 9357**  
Teclado memokey  
MARINE

GENÉRICO



**Cód. 9281**  
Amplificador video  
MARINE DUOX  
teclado v3.0/18V

**Cód. 9282**  
Amplificador video  
MARINE DUOX  
pulsadores v3.0/18V

DUOX



**Cód. 9286**  
Amplificador video  
MARINE DUOX  
PLUS digital 1L

DUOX

Los sets de accesorios y reparación son compatibles con el modelo MARINE.

SPQ = Cantidad de piezas por embalaje standard. (Standard Packing Quantity)

# Repuestos Placas

MARINE



**Cód. 9325**  
Amplificador vídeo  
MARINE DUOX PLUS  
teclado

DUOX

**Cód. 9326**  
Amplificador vídeo  
MARINE DUOX  
PLUS pulsadores

DUOX

**Cód. 9352**  
Amplificador vídeo  
DUOX PLUS MARINE  
CONNECT teclado

DUOX CONNECT



**Cód. 9348**  
Amplificador  
audio MARINE  
DUOX PLUS  
pulsadores

DUOX

**Cód. 9349**  
Amplificador  
audio MARINE  
DUOX PLUS  
teclado

DUOX



**Cód. 9703**  
Amplificador  
vídeo color  
MARINE VDS  
pulsadores

VDS

**Cód. 9638**  
Amplificador  
vídeo color  
MARINE VDS  
teclado

VDS

**Cód. 9639**  
Amplificador  
vídeo color  
MARINE BUS2

BUS2

**Cód. 9637**  
Amplificador  
vídeo color  
MARINE 4+N

4+N



**Cód. 9635**  
Amplificador  
N-MARINE audio  
VDS teclados

VDS

**Cód. 9713**  
Amplificador  
audio MARINE  
VDS pulsadores

VDS



**Cód. 9640**  
Display MARINE  
VDS/BUS2 digital

VDS / BUS2

**Cód. 9641**  
Display MARINE  
MDS digital

MDS

SPQ: 2 uds



**Cód. 9630**  
Pulsador MARINE

4+N / VDS / BUS2  
MDS / DUOX



**Cód. 9284**  
Display MARINE  
DUOX PLUS

**Cód. 9310**  
Display Marine  
DUOX V3.0

DUOX



**Cód. 9692**  
Cristal Lente  
cámara MARINE  
GENÉRICO



**Cód. 9365**  
Visor cristal display  
MARINE DUOX

GENÉRICO



**Cód. 9361**  
Módulo CONNECT  
MARINE

DUOX CONNECT



**Cód. 9366**  
Visor cristal módulo  
proximidad MARINE

GENÉRICO



**Cód. 9367**  
Visor cristal  
One-To-One  
MARINE

GENÉRICO

Con los modelos de amplificadores Marine, tenemos cubiertos los 30 diferentes modelos existentes de 0, 1 y 2 Líneas. Son los amplificadores más completos (de edificio, con cámara color). En el caso de que necesite el Amplificador de 1 Línea, deberá extraer el pulsador sobrante, con un destornillador.

Los módulos cámara B/N, se suministrarán hasta agotar existencias (Se sustituyen por las ref. en color).

SPQ RECOMENDADO = Cantidad de piezas por embalaje standard. (Standard Packing Quantity)

# Repuestos Placas

SKYLINE



**Cód. 7433**  
Módulo vídeo  
SKYLINE BUS2

BUS2

**Cód. 7406**  
Módulo vídeo  
W 4+N color  
SKYLINE

4+N

**Cód. 7421**  
Módulo vídeo  
W VDS color  
SKYLINE

VDS

**Cód. 9327**  
Amplificador vídeo  
SKYLINE DUOX W V3.0

DUOX

**Cód. 9350**  
Amplificador vídeo  
DUOX PLUS SKYLINE  
CONNECT W

DUOX CONNECT



**Cód. 7450**  
Directorio Gráfico  
W SKYLINE DUOX  
V21.23 (compatible  
con DUOX V3.0)  
DUOX



**Cód. 7460**  
Digitalizador  
SKYLINE

MDS



**Cód. 9318**  
Logo FERMAX  
+ tapón inferior  
CITY/SKYLINE

GENÉRICO



**Cód. 73901**  
Amplificador audio  
SKYLINE DUOX W  
V3.0

DUOX



**Cód. 9784**  
Micrófono  
ELECTRET placas

GENÉRICO



**Cód. 9369**  
Visor tarjetero  
SKYLINE

GENÉRICO



**Cód. 9360**  
Módulo  
CONNECT

DUOX CONNECT

# Repuestos Control de Accesos

Control de accesos



Cód. 9334  
AC-MAX kit circuito controlador 2 puertas  
AC-MAX



Cód. 9335  
AC-MAX kit circuito controlador 4 puertas  
AC-MAX



Cód. 9336  
AC-MAX kit circuito expansión 2 puertas  
AC-MAX



Cód. 9337  
AC-MAX kit circuito expansión 4 puertas  
AC-MAX



Cód. 9338  
AC-MAX kit alimentador 13.8 Vcc/dc / 3.6 a  
AC-MAX



Cód. 9339  
AC-MAX kit alimentador 13.8 Vcc/dc / 5.4 a  
AC-MAX



Cód. 9344  
Conectores módulos EXPANSOR AC-MAX  
AC-MAX



Cód. 5255  
Lector proximidad Slim 13.56 WG/AXES  
CA



Cód. 5262  
Tarjeta keycard pre proximidad 13.56mhz  
CA

Cód. 5263  
Llavero keyring pre proximidad 13.56mhz  
CA



Cód. 5261  
Mando RF KEYTRI PLUS2  
CA



Cód. 5294  
Terminal INKEY TIME  
CA



Cód. 5264  
Antena HF manos libres 1.5mts  
CA



Cód. 5265  
Pulsera HF manos libres 868MHZ  
CA



Cód. 5280  
Central IP\_AXES 1/2+  
CA



Cód. 5281  
Expansión IP\_AXES 4  
CA



Cód. 5282  
Expansión IP\_AXES I/O  
CA



Cód. 9781  
Lector huella con proximidad MARINE/CITY (V2.4)  
CA



Cód. 4410  
Unidad Central AC+  
CA



Cód. 2338  
Adaptador PC RS232 A RS485  
GENÉRICO



Cód.5258  
Kit programación RF-PROX USER-PLUS  
CA



## VISION 5



Cód. 2482  
Distribuidor vídeo  
VISION 5

VISION 5



Cód. 9567  
Set conector  
monitor VISION 5

VISION 5



Cód. 2444  
Conversor vídeo  
VISION 5

VISION 5

## 4+N



Cód. 2065  
Amplificador  
Llamada general

4+N



Cód. 8812  
Cambiador  
automático vídeo

4+N

## LYNX



Cód. 1605  
Conector VIVO  
LYNX

LYNX



Cód. 1623  
Display FERMAX-  
LYNX MARINE

LYNX



Cód. 1615  
Decoder reles  
FERMAX-LYNX  
Máster

LYNX



Cód. 1645  
Teléfono iLOFT  
LYNX Máster

LYNX



Cód. 9312  
Directorio LYNX  
MARINE

LYNX

Cód. 1622  
Módulo vídeo  
FERMAX-  
LYNX SKYLINE

LYNX



Cód. 5503  
Amplificador  
vídeo LYNX  
MARINE

LYNX

Cód. 9309  
Amplificador  
vídeo CITY  
LYNX 1L

LYNX



Cód. 1650  
Monitor SMILE  
7" LYNX BASIC  
blanco

LYNX



Cód. 1655  
Conector SMILE  
LYNX

LYNX

way



**Cód. 1405**  
Monitor 1 kit  
WAY 7"

WAY



**Cód. 1407**  
Placa kit video  
WAY 1/L color

WAY



**Cód. 1411**  
Placa kit video  
WAY Prox 1/L

WAY



**Cód. 9298**  
Lente placa  
kit WAY

WAY



**Cód. 1436**  
Monitor KIT  
WAY-FI 7"

WAY



**Cód. 1438**  
Placa kit video  
WAY-FI 1L

WAY



**Cód. 1440**  
Alimentador KIT  
WAY-FI DIN8  
26VDC-2A

WAY

MEET



**Cód. 15444**  
Set de audio placas  
KIN, MARINE

MEET

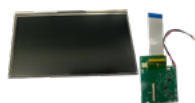

**Cód. 15428**  
TFT 10" placa KIN

MEET

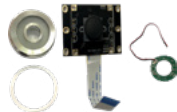

**Cód. 15427**  
Set reparación  
cámara placa KIN  
(Gris)

MEET



**Cód. 15432**  
Set tapa deslizante  
placa KIN (Gris)

MEET



**Cód. 15430**  
Set repuesto  
frontal placa KIN

MEET



**Cód. 15429**  
Set reparación  
cámara placa  
MILO

MEET



**Cód. 15470**  
Set cubierta frontal  
placa MILO

MEET



**Cód. 15471**  
Set cubierta frontal  
placa MILO TOUCH

MEET



**Cód. 15472**  
Set tapa  
deslizante placa  
MILO

MEET



**Cód. 15475**  
TFT 4.3" placas  
MILO, MARINE

MEET

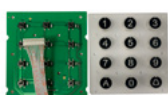

**Cód. 15477**  
Set teclado placa  
MILO

MEET



**Cód. 15478**  
Set de audio placa  
MILO

MEET



**Cód. 15490**  
Set cubierta frontal  
placa MILO 1L

MEET



**Cód. 15492**  
Cámara placa  
MILO 1L

MEET



**Cód. 15499**  
Accesorios placas  
MEET

MEET

MEET



**Cód. 15506**  
TFT 7" monitor  
(WIT, MIO)

MEET

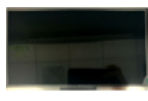

**Cód. 15507**  
TFT 10" monitor  
(WIT, MIO)

MEET



**Cód. 15512**  
Set audio monitor  
(WIT, MIO)

MEET



**Cód. 15515**  
Accesorios  
monitores MEET

MEET



**Cód. 952701**  
Monitor MIO 10"  
blanco MEET

MEET



**Cód. 9539**  
Conserjeria  
Sobremesa  
MEET

MEET



**Cód. 15517**  
TFT 7" monitor  
NEO

MEET



**Cód. 15519**  
Conjunto audio  
monitor NEO

MEET



**Cód. 15453**  
Visor lector  
proximidad MARINE  
MEET

MEET



**Cód. 15451**  
Lente placa  
MARINE MEET

MEET



**Cód. 15452**  
Cámara placa  
MARINE MEET

MEET

DUOX



**Cód. 3244**  
Filtro DUOX  
18Vcc/dc

DUOX



**Cód. 3253**  
Regenerador DUOX  
2 salidas 18Vcc/dc

DUOX



**Cód. 3256**  
Regenerador DUOX  
1 salida 18Vcc/dc

DUOX



**Cód. 3259**  
Regenerador  
Multicanal DUOX 1  
salida 18Vcc/dc

DUOX

PALACE



**Cód. 9017**  
Cambiador  
multilíneas BUS3

PALACE



**Cód. 88039**  
Alimentador  
multilíneas BUS3  
230V

PALACE

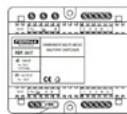

**Cód. 8817**  
Cambiador  
multilíneas  
CITYMAX

PALACE

## BUS2



**Cód. 3241**  
Distribuidor 4 salidas BUS2

BUS2



**Cód. 3245**  
Decoder BUS2/  
MDS

BUS2



**Cód. 3246**  
Cambiador placas  
BUS2

BUS2



**Cód. 3247**  
Módulo relé BUS2

BUS2



**Cód. 3248**  
Derivador 2 troncales BUS2

BUS2



**Cód. 3263**  
Distribuidor MINI  
BUS2 4S

BUS2



**Cód. 3243**  
Módulo adaptador  
alimentador BUS2

GENÉRICO



**Cód. 3249**  
Repetidor BUS2

BUS2

## VDS



**Cód. 2448**  
Distribuidor vídeo  
2 salidas

4+N / VDS



**Cód. 2449**  
Distribuidor vídeo  
4 salidas

4+N/VDS



**Cód. 2450**  
Módulo cambiador  
video VDS

VDS



**Cód. 3260**  
Distribuidor Mini  
Video 2S

VDS



**Cód. 3262**  
Distribuidor Mini  
Video 4S

VDS



**Cód. 3265**  
Programador VDS

VDS



**Cód. 3264**  
Activador  
abrepuertas alterna

GENÉRICO



**Cód. 2472**  
Selector 8 cámaras

4+N/VDS



**Cód. 6080**  
Adaptador cámara  
18/12Vcc/dc

VDS



**Cód. 4110**  
Amplificador  
señal de vídeo

GENÉRICO



**Cód. 4614**  
Selector imagen  
segunda cámara

VDS

## MDS



**Cód. 1300**  
Minidecoder 4+N  
/ MDS

MDS



**Cód. 2426**  
Isodecoder MDS  
4 salidas

MDS



**Cód. 2440**  
Módulo digitalizador  
CITY CLASSIC MDS

MDS



**Cód. 24050**  
Unidad central  
MDS DIN V4.5  
con memoria

MDS



**Cód. 1087**  
Terminal gestión  
remota edificio  
MDS/AC+

MDS



**Cód. 1345**  
Convertor MDS  
fibra óptica

MDS



**Cód. 2418**  
Distribuidor  
video MDS 4  
salidas

MDS



**Cód. 2419**  
Distribuidor  
video MDS 8  
salidas

MDS



**Cód. 2429**  
Decoder 8  
sensores MDS

MDS



**Cód. 2443**  
Cambiador MDS  
DIRECT/CITY 1  
acceso

MDS



**Cód. 2532**  
Conserjería  
CITYMAX MDS  
DIRECT

MDS

## OTROS ACCESORIOS



**Cód. 9364**  
Set regletas  
dispositivos  
instalación FERMAX

GENÉRICO



**Cód. 9363**  
Set regletas  
terminales  
FERMAX

GENÉRICO

# Repuestos Códigos repuestos/equivalencias

## MONITORES DUOX (VERSIONES 10.10 A 12.13)

DESCRIPCIÓN	COD.REPUESTOS	OBSOLETO
Monitor VEO	9299	9405
Monitor VEO XS	9299 + 9402*	9408
Monitor LOFT	9299 + 9402*	3412
Monitor iLOFT	9299 + 9402*	5602

(\*) Conector de pared compatible, requiere bornero verde del monitor anterior.

## PLACAS DUOX v3.0 y anteriores (amplificador versiones 10.10 a 33.43)

DESCRIPCIÓN	COD.REPUESTOS	OBSOLETO
Amplificador audio 2L CITY DUOX PLUS pulsadores	9321	980917/980931/980932/9 80933/981032/981033/981034
Amplificador audio CITY DUOX PLUS Teclado Digital/ Direct	9322	980934/980935/980987/980999/980916
Amplificador vídeo MARINE DUOX digital	9281	9791
Amplificador vídeo MARINE DUOX pulsadores	9282	9792
Amplificador vídeo 2L CITY DUOX pulsadores	9279	9789
Amplificador vídeo CITY DUOX digital	9280	9790
Módulo vídeo W SKYLINE DUOX	9327	7391
Directorio gráfico W SKYLINE DUOX	7450	7450
Directorio gráfico CITY DUOX	9804	980564
Directorio gráfico MARINE DUOX	9310	98565

## PLACAS DUOX PLUS (amplificador versión 40.10 y posteriores)

DESCRIPCIÓN	COD.REPUESTOS	OBSOLETO
Amplificador audio CITY DUOX PLUS 2 pulsadores	9346	981032 / 981033
Amplificador audio CITY DUOX PLUS teclado	9347	981028
Amplificador vídeo digital	9325	980945
Amplificador vídeo MARINE DUOX PLUS pulsadores	9326	980946
Amplificador vídeo MARINE DUOX PLUS 1L digital	9286	980968
Amplificador vídeo 2L CITY DUOX PLUS pulsadores	9323	980941/980941 980942/980942/980965
Amplificador vídeo CITY DUOX PLUS digital	9324	980943
Amplificador vídeo N-City DUOX PLUS 1L digital	9328	980947
Directorio gráfico MARINE DUOX PLUS	9284	981018
Directorio gráfico CITYLINE DUOX PLUS	9283	981017
Directorio gráfico W SKYLINE DUOX PLUS	7470	7450
Directorio gráfico CITY DUOX	9804	980564
Directorio gráfico MARINE DUOX	9310	98565

## PLACA DUOX PLUS CONNECT

DESCRIPCIÓN	COD.REPUESTOS	OBSOLETO
Amplificador vídeo DUOX PLUS SKYLINE CONNECT W	9350	980950
Amplificador vídeo DUOX PLUS CITY CONNECT teclado	9351	980953
Amplificador vídeo DUOX PLUS MARINE CONNECT teclado	9352	981016
Amplificador vídeo DUOX PLUS CITY CONNECT teclado 1L	9353	980951
Módulo CONNECT SKYLINE/CITYLINE	9360	981061
Módulo CONNECT MARINE	9361	981062

## PLACA CITY CLASSIC

DESCRIPCIÓN	COD.REPUESTOS	OBSOLETO
4+N Amplificador kit (sin síntesis de voz)	9695	1141/98600/95161/98027
4+N Amplificador Edificio (sin síntesis de voz)	9696	1160/98589/98002/98007
VDS Amplificador	9697	1145/99217/98399/98549
VDS/BUS2 Display Digital	9614	98471C
MDS Display Direct	9615	98617
MDS Display Digital	9616	98227
VDS Teclado Direct	9617	98545
VDS Teclado Digital	9618	98475
MDS Teclado Direct	9619	98625B
MDS Teclado Digital	9620	98208B
Teclado Memokey 100C	9621	98087C

## PLACA CITYMAX

DESCRIPCIÓN	COD.REPUESTOS	OBSOLETO
4+N Amplificador	9678	2500/99131
VDS Amplificador	9684	1146/2514
Módulo Cámara Color Citymax	9671	2490
MDS Módulo Proximidad	9659	2260/2560
Módulo Standalone	9661	2263
Módulo sin pulsadores Citymax	9672	2501
4+N 101 Módulo Pulsador	9679	2502
4+N 102 Módulo Pulsador	9680	2503
4+N 103 Módulo Pulsador	9681	2504
4+N 201 Módulo Pulsador	9694	2505
4+N 202 Módulo Pulsador	9682	2506
4+N 203 Módulo Pulsador	9683	2507
VDS 101 Módulo Pulsador	9685	2508
VDS 102 Módulo Pulsador	9686	2509
VDS 103 Módulo Pulsador	9687	2510
VDS 201 Módulo Pulsador	9688	2511
VDS 202 Módulo Pulsador	9689	2512
VDS 203 Módulo Pulsador	9690	2513

# Repuestos Códigos repuestos/equivalencias

## PLACA CITYLINE

DESCRIPCIÓN	COD.REPUESTOS	OBSOLETO
DUOX Amplificador AUDIO 2L pulsadores	9321	980917/980931/980932/980933
DUOX Amplificador AUDIO digital	9322	980934/980935/980987/980997/980916
DUOX Amplificador Vídeo 2L pulsadores	9323	980941/980941/980942/980942/980965
DUOX Amplificador Vídeo digital	9324	980943
DUOX Amplificador Vídeo digital 1L	9328	980947
4+N Amplificador AUDIO City Kit 2L	9734	4844/4846/4852/4854/4856/4858/98007 8980371/980373/980375/980377 98187/99976
4+N Amplificador AUDIO 2L	6975	6973/6974/6975/99583/99584/99585 99575/99976/99881
4+N Amplificador Vídeo Color 2L	6978	6976/6977/6978/99588/99589 99594/99586/99587/99595
VDS Amplificador Kit Vídeo 2L V2.2	9775	980415/980419/980420/980414
VDS Amplificador AUDIO 2L	6966	6964/6965/6966/99054/99034/99566
VDS Amplificador Vídeo Color 2L	6969	6967/6968/6969/99052/99033/99567 99053/99032/99568
VDS Amplificador AUDIO Teclado	6962	6962/980428
VDS Amplificador Vídeo Color Teclado	6963	6963/980429
BUS2 Amplificador AUDIO 2L	6984	6982/6983/6984/99569/99570 99571/99931/98578"
BUS2 Amplificador Vídeo Color 2L	6987	6985/6986/6987/99573/99574 99572/99930/98611
DUOX Directorio Gráfico N-City	9804	73811/73818/73851/73852/73871 73878/980564
MDS Display digital	9610	99626B
VDS/BUS2 Display digital	9611	99622E
MDS/VDS/BUS2 Teclado digital	9642	99612B
Teclado DUOX CITYLINE digital	9308	980512
MDS/VDS/BUS2/DUOX Teclado Direct	9728	99610
Teclado Memokey 100C	9613	6991/99632E



## PLACA MARINE CLASSIC

DESCRIPCIÓN	COD.REPUESTOS	OBSOLETO
4+N Amplificador AUDIO	9622	1143/1360/98866
VDS Amplificador AUDIO	9623	1149/1361/99318
Cámara Color	9625	1363/99950
MDS Display digital	9626	1120/99128
VDS/BUS2 Teclado digital	9629	1123/99114

## PLACAS NUEVA MARINE

DESCRIPCIÓN	COD.REPUESTOS	OBSOLETO
DUOX Amplificador Vídeo Digital	9325	980945
DUOX Amplificador Vídeo pulsadores	9326	980946
DUOX Amplificador Vídeo Digital 1L	9286	980968
4+N Set Amplificador AUDIO	9634	980380
Amplificador vídeo color 4+N Marine	9637	980382
VDS Amplificador Vídeo Marine pulsadores	9703	5494/54337/54347 54357/54367/54377 980381
VDS Amplificador AUDIO Marine pulsadores	9713	54333/54343/980379
VDS Set Amplificador AUDIO	9635	980384
VDS Set Amplificador Vídeo Color	9638	980385
BUS2 Set Amplificador AUDIO	9636	980378
BUS2 Set Amplificador Vídeo Color	9639	980259
DUOX Directorio Gráfico Marine	9310	980565
MDS Display Digital	9641	980383
VDS Display Digital Marine	9771	1159/99184
VDS/BUS2 Display Digital	9640	980260D
MDS/VDS/BUS2 Teclado Digital	9642	99612B
MDS Módulo Digitalizador	9805	980507
Teclado Digital DUOX CITYLINE	9308	980512
Módulo Lector Proximidad	9667	980387
Módulo Memokey 100C	9613	99632E
Módulo ONETOONE	9643	980261B

# Repuestos Equivalencia códigos obsoletos

REF. OBSOLETOS	REF. REPUESTOS	DESCRIPCIÓN
1108	9716	1+N Módulo Amplificador Plano
1120	9626	MDS Display Digital
1123	9629	VDS/BUS2 Teclado Digital
1141	9695	4+N Amplificador kit (sin síntesis de voz)
1143	9622	4+N Amplificador Audio
1145	9697	VDS Amplificador
1146	9684	VDS Amplificador
1149	9623	VDS Amplificador Audio
1159	9771	VDS Display Digital Marine
1160	9696	4+N Amplificador Edificio (sin síntesis voz)
1360	9622	4+N Amplificador Audio
1361	9623	VDS Amplificador Audio
1363	9625	Cámara Color
2260	9659	MDS Módulo Proximidad
2490	9671	Módulo Cámara Color Citymax
2500	9678	4+N Amplificador
2501	9672	Módulo sin pulsadores Citymax
2502	9679	4+N 101 Módulo Pulsador
2503	9680	4+N 102 Módulo Pulsador
2504	9681	4+N 103 Módulo Pulsador
2505	9694	4+N 201 Módulo Pulsador
2506	9682	4+N 202 Módulo Pulsador
2507	9683	4+N 203 Módulo Pulsador
2508	9685	VDS 101 Módulo Pulsador
2509	9686	VDS 102 Módulo Pulsador
2510	9687	VDS 103 Módulo Pulsador
2511	9688	VDS 201 Módulo Pulsador
2512	9689	VDS 202 Módulo Pulsador
2513	9690	VDS 203 Módulo Pulsador
2514	9684	VDS Amplificador
2530	9646	Teclado Memokey 100C
2560	9659	MDS Módulo Proximidad
5004	9715	1+N Módulo Amplificador
6962	6962	VDS Amplificador Audio Teclado
6963	6963	VDS Amplificador Vídeo Color Teclado
6964	6966	VDS Amplificador Audio 2L
6965	6966	VDS Amplificador Audio 2L
6966	6966	VDS Amplificador Audio 2L
6967	6969	VDS Amplificador Vídeo Color 2L
6968	6969	VDS Amplificador Vídeo Color 2L
6969	6969	VDS Amplificador Vídeo Color 2L
6973	6975	4+N Amplificador Audio 2L
6974	6975	4+N Amplificador Audio 2L
6975	6975	4+N Amplificador Audio 2L
6976	6978	4+N Amplificador Vídeo Color 2L
6977	6978	4+N Amplificador Vídeo Color 2L
6978	6978	4+N Amplificador Vídeo Color 2L
6982	6984	BUS2 Amplificador Audio 2L

REF. OBSOLETOS	REF. REPUESTOS	DESCRIPCIÓN
6983	6984	BUS2 Amplificador Audio 2L
6984	6984	BUS2 Amplificador Audio 2L
6985	6987	BUS2 Amplificador Vídeo Color 2L
6986	6987	BUS2 Amplificador Vídeo Color 2L
6987	6987	BUS2 Amplificador Vídeo Color 2L
6991	9613	Teclado Memokey 100C
7454	9613	Teclado Memokey 100C
95161	9695	4+N Amplificador kit (sin síntesis de voz)
98002	9696	4+N Amplificador Edificio (sin síntesis voz)
98007	9696	4+N Amplificador Edificio (sin síntesis voz)
98027	9695	4+N Amplificador kit (sin síntesis de voz)
98087	9621	Teclado Memokey 100C
98098	9646	Teclado Memokey 100C
98187	9734	4+N Amplificador Audio City Kit 2L
98208	9620	MDS Teclado Digital
98227	9616	MDS Display Digital
98399	9697	VDS Amplificador
98471	9614	VDS/BUS2 Display Digital
98475	9618	VDS Teclado Digital
98545	9617	VDS Teclado Direct
98549	9697	VDS Amplificador
98578	6984	BUS2 Amplificador Audio 2L
98589	9696	4+N Amplificador Edificio (sin síntesis voz)
98600	9695	4+N Amplificador kit (sin síntesis de voz)
98611	6987	BUS2 Amplificador Vídeo Color 2L
98617	9615	MDS Display Direct
98625	9619	MDS Teclado Direct
98814	9606	MDS Display Direct
98866	9622	4+N Amplificador Audio
98906	9715	1+N Módulo Amplificador
99032	6969	VDS Amplificador Vídeo Color 2L
99033	6969	VDS Amplificador Vídeo Color 2L
99034	6966	VDS Amplificador Audio 2L
99052	6969	VDS Amplificador Vídeo Color 2L
99053	6969	VDS Amplificador Vídeo Color 2L
99054	6966	VDS Amplificador Audio 2L
99114	9629	VDS/BUS2 Teclado Digital
99128	9626	MDS Display Digital
99131	9678	4+N Amplificador
99184	9771	VDS Display Digital Marine
99217	9697	VDS Amplificador
99318	9623	VDS Amplificador Audio
99342	9716	1+N Módulo Amplificador Plano
99566	6966	VDS Amplificador Audio 2L
99567	6969	VDS Amplificador Vídeo Color 2L
99568	6969	VDS Amplificador Vídeo Color 2L
99569	6984	BUS2 Amplificador Audio 2L
99570	6984	BUS2 Amplificador Audio 2L

REF. OBSOLETOS	REF. REPUESTOS	DESCRIPCIÓN
99571	6984	BUS2 Amplificador Audio 2L
99572	6987	BUS2 Amplificador Vídeo Color 2L
99573	6987	BUS2 Amplificador Vídeo Color 2L
99574	6987	BUS2 Amplificador Vídeo Color 2L
99575	6975	4+N Amplificador Audio 2L
99583	6975	4+N Amplificador Audio 2L
99584	6975	4+N Amplificador Audio 2L
99585	6975	4+N Amplificador Audio 2L
99586	6978	4+N Amplificador Vídeo Color 2L
99587	6978	4+N Amplificador Vídeo Color 2L
99588	6978	4+N Amplificador Vídeo Color 2L
99589	6978	4+N Amplificador Vídeo Color 2L
99594	6978	4+N Amplificador Vídeo Color 2L
99595	6978	4+N Amplificador Vídeo Color 2L
99610	9728	MDS/VDS/BUS2/DUOX Teclado Direct
99612	9642	MDS/VDS/BUS2 Teclado Digital
99622	9611	VDS/BUS2 Display Digital
99626	9610	MDS Display Digital
99632	9613	Módulo Memokey 100C
99881	6975	4+N Amplificador Audio 2L
99930	6987	BUS2 Amplificador Vídeo Color 2L
99931	6984	BUS2 Amplificador Audio 2L
99950	9625	Cámara Color
99976	6975	4+N Amplificador Audio 2L
99976	9734	4+N Amplificador Audio City Kit 2L
980078	9734	4+N Amplificador Audio City Kit 2L
980259	9639	BUS2 Set Amplificador Vídeo Color
980260	9640	VDS/BUS2 Display Digital
980261	9643	Módulo ONETOONE
980371	9734	4+N Amplificador Audio City Kit 2L
980373	9734	4+N Amplificador Audio City Kit 2L
980375	9734	4+N Amplificador Audio City Kit 2L
980377	9734	4+N Amplificador Audio City Kit 2L
980378	9636	BUS2 Set Amplificador Audio
980379	9713	VDS Amplificador Audio Marine pulsadores
980380	9634	4+N Set Amplificador Audio
980381	9703	VDS Amplificador Vídeo Marine pulsadores
980382	9637	4+N Set Amplificador Vídeo Color
980383	9641	MDS Display Digital
980384	9635	VDS Set Amplificador Audio
980385	9638	VDS Set Amplificador Vídeo Color
980387	9667	Módulo Lector Proximidad
980414	9775	VDS Amplificador Kit Vídeo 2L V2.2
980415	9775	VDS Amplificador Kit Vídeo 2L V2.2
980419	9775	VDS Amplificador Kit Vídeo 2L V2.2
980420	9775	VDS Amplificador Kit Vídeo 2L V2.2
980428	6962	VDS Amplificador Audio Teclado
980429	6963	VDS Amplificador Vídeo Color Teclado

REF. OBSOLETOS	REF. REPUESTOS	DESCRIPCIÓN
980507	9805	MDS Módulo Digitalizador
980512	9308	Teclado Digital DUOX CITYLINE
980564	9804	DUOX Directorio Gráfico N-City
980565	9310	DUOX Directorio Gráfico Marine
980916	9322	DUOX Amplificador Audio digital
980917	9321	DUOX Amplificador Audio 2L pulsadores
980931	9321	DUOX Amplificador Audio 2L pulsadores
980932	9321	DUOX Amplificador Audio 2L pulsadores
980933	9321	DUOX Amplificador Audio 2L pulsadores
980934	9322	DUOX Amplificador Audio Digital
980935	9322	DUOX Amplificador Audio Digital
980941	9323	DUOX Amplificador Vídeo 2L pulsadores
980942	9323	DUOX Amplificador Vídeo 2L pulsadores
980943	9324	DUOX Amplificador Vídeo digital
980945	9325	DUOX Amplificador Vídeo digital
980946	9326	DUOX Amplificador Vídeo pulsadores
980947	9328	DUOX Amplificador Vídeo digital 1L
980965	9323	DUOX Amplificador Vídeo 2L pulsadores
980968	9286	DUOX Amplificador Vídeo digital 1L
980987	9322	DUOX Amplificador Audio digital
980997	9322	DUOX Amplificador Audio digital

# Repuestos Índice Referencias

REF	DESCRIPCIÓN	PAG.	PVR (€)
1087	Terminal gestión remota edificio MDS/AC+	141	701
1170	Síntesis voz poliglota	129	62
1221	Monitor palace BUS3 color Chalet	126	542
1300	Minidecoder 4+N / MDS	141	113
1345	Conversor MDS fibra óptica	141	1314
1405	Monitor 1 kit Way 7"	138	513
1407	Placa kit vídeo Way 1/L color	138	381
1411	Placa kit vídeo Way Prox 1/L	138	573
1436	Monitor KIT WAY-FI 7"	138	430
1438	Placa KIT VIDEO WAY-FI 1L	138	177
1440	Alimentador KIT WAY-FI DIN8 26VDC-2A	138	85
1605	Conector VIVO LYNX	137	54
1615	Decoder reles FERMAX-LYNX Máster	137	544
1622	Módulo vídeo FERMAX-LYNX SKYLINE	137	1.078
1623	Display FERMAX-LYNX MARINE	137	638
1645	Teléfono iLOFT LYNX Máster	137	222
1650	Monitor SMILE 7" LYNX BASIC blanco	137	726
1655	Conector SMILE LYNX	137	23
2065	Amplificador Llamada general	137	60
2338	Adaptador PC RS232 A RS485	136	338
2418	Distribuidor vídeo MDS 4 salidas	141	89
2419	Distribuidor vídeo MDS 8 salidas	141	101
2426	Isodecoder MDS 4 salidas	141	192
2429	Decoder 8 sensores MDS	141	198
2440	Módulo digitalizador CITY CLASSIC MDS	141	222
2443	Cambiador MDS DIRECT/CITY 1 acceso	141	61
2444	Conversor vídeo VisiOn 5	137	112
2448	Distribuidor vídeo 2 salidas	140	42
2449	Distribuidor vídeo 4 salidas	140	48
2450	Módulo cambiador vídeo VDS	140	71
2472	Selector 8 cámaras	140	280
2482	Distribuidor vídeo VisiOn 5	137	64
2487	Monitor palace EXTRA color	126	511
2520	Módulo memokey citymax	130	233
2532	Conserjería CITYMAX MDS DIRECT	141	1.221
3221	Conector monitor LOFT BUS2	126	42
3235	Monitor LOFT BUS2 color 3,5"	126	364
3241	Distribuidor 4 salidas BUS2	140	117
3242	Adaptador amplificador audio 4+N/BUS2	133	175
3243	Módulo adaptador alimentador bus2	140	85
3244	Filtro DUOX 18Vcc/dc	139	81
3245	Decoder BUS2/MDS	140	207
3246	Cambiador placas BUS2	140	172
3247	Módulo relé BUS2	140	201
3248	Derivador 2 troncales BUS2	140	152
3249	Repetidor BUS2	140	134
3253	Regenerador DUOX 2 salidas 18Vcc/dc	139	290
3256	Regenerador DUOX 1 salida 18Vcc/dc	139	184
3259	Regenerador Multicanal DUOX 1 salida 18Vcc/dc	139	186
3260	Distribuidor Mini Video 2S	140	42
3262	Distribuidor Mini Video 4S	140	48

REF	DESCRIPCIÓN	PAG.	PVR (€)
3263	Distribuidor MINI BUS2 4S	140	61
3264	Activador abrepuertas alterna	140	59
3265	Programador VDS	140	222
3305	Monitor LOFT VDS color 3,5"	126	263
3307	Monitor LOFT reposición 4+N color 3,5"	126	263
3314	Conector monitor LOFT VDS	126	27
3315	Conector monitor LOFT reposición 4+N	126	27
3325	Conector sobremesa monitor LOFT VDS	126	160
3386	Marco embellecedor monitor LOFT sin conector	127	27
3387	Marco decorativo especial	128	CONSULTAR
3397	Teléfono LOFT BUS2 EXTRA	126	111
3442	Brazo CITYMAX con bucle inductivo	126	38
3451	Teléfono LOFT BASIC DUOX PLUS	126	46
3742	Conector LOFT COMPACT VDS superficie	127	30
4110	Amplificador señal de vídeo	140	98
4410	Unidad Central AC+	136	896
4614	Selector imagen segunda cámara	140	102
5003	Circuito de diodos 1+N	129	60
5255	Lector proximidad Slim 13.56 WG/AXES	136	181
5258	Kit programación RF-PROX USERPLUS	136	625
5261	Mando RF KEYTRI PLUS2	136	88
5262	Tarjeta keycard pre proximidad 13.56mhz	136	5
5263	Llavero keyring pre proximidad 13.56mhz	136	7
5264	Antena HF manos libres 1.5mts	136	307
5265	Pulsera HF manos libres 868MHZ	136	71
5280	Central IP_AXES 1/2+	136	1.361
5281	Expansión IP_AXES 4	136	828
5282	Expansión IP_AXES I/O	136	845
5294	Terminal INKEY TIME	136	755
5503	Amplificador vídeo LYNX MARINE	137	939
5614	Monitor iloft vds superficie 3,5"	127	371
5619	Monitor iLOFT PURE BUS2 superficie 3,5"	127	448
5620	Monitor iLOFT VDS color 3,5"	127	389
5631	Marco cristal monitor iLOFT	127	106
5637	Soporte sobremesa monitor iLOFT	129	170
6080	Adaptador cámara 18/12Vcc/dc	140	39
6545	Monitor SMILE 3.5" VDS Basic	127	400
6546	Caja empotrar monitor SMILE 3.5"	128	17
6547	Marco decorativo SMILE 3.5" empotrar	128	16
6548	Conector monitor SMILE VDS	128	21
6550	Monitor SMILE 7" VDS BASIC	127	530
6551	Caja empotrar monitor SMILE 7"	128	20
6552	Marco decorativo SMILE 7" empotrar (sin monitor)	128	19
6554	Monitor SMILE 7" VDS BASIC DDA	127	570
6557	Monitor SMILE 7" VDS BASIC negro	127	595
6560	Marco embellecedor SMILE 7" negro (sin monitor)	128	21
6565	Conector monitor SMILE VDS blanco	128	20
6566	Soporte sobremesa monitor SMILE	128	172
6567	Conector monitor SMILE VDS negro	128	21
6575	Monitor SMILE 7" VDS BASIC TOUCH	127	585
6962	Amplificador audio CITY VDS teclado	131	249

# Repuestos Índice Referencias

REF	DESCRIPCIÓN	PAG.	PVR (€)
6963	Amplificador vídeo color CITY VDS teclado	132	461
6966	Amplificador audio City VDS 2L	131	229
6969	Amplificador vídeo color City VDS 2L	131	441
6975	Amplificador audio CITY 4+N 2L	131	192
6978	Amplificador vídeo color City 4+N 2L	131	408
6984	Amplificador audio City BUS2v 2L	131	294
6987	Amplificador vídeo color City BUS2 2L	131	499
7406	Módulo vídeo W 4+N color SKYLINE	135	326
7421	Módulo vídeo W VDS color SKYLINE	135	402
7424	Placa CITYLINE especial	133	CONSULTAR
7425	Placa CITYLINE especial 4+N	133	CONSULTAR
7426	Placa CITYLINE especial VDS	133	CONSULTAR
7427	Placa CITYLINE especial BUS2	133	CONSULTAR
7428	Placa CITYLINE especial DUOX	133	CONSULTAR
7433	Módulo vídeo SKYLINE Bus2	135	614
7450	Directorio Gráfico W SKYLINE DUOX V21.23 (compatible con DUOX V3.0)	135	573
7460	Digitalizador SKYLINE	135	282
8051	Teléfono CITYMAX COMPLET	126	62
8058	Teléfono CITYMAX PALACE EXTRA	126	83
8584	Placa CLASSIC ESPECIAL	129	CONSULTAR
8585	Placa CLASSIC ESPECIAL 4+N	129	CONSULTAR
8586	PLACA CLASSIC ESPECIAL VDS	129	CONSULTAR
8587	Placa CLASSIC ESPECIAL BUS2	129	CONSULTAR
8812	Cambiador automático vídeo	137	249
8817	Cambiador multilíneas CITYMAX	139	82
8820	Tarjetero panorámico CITYMAX	130	39
9017	Cambiador multilíneas BUS3	139	183
9279	Amplificador vídeo CITY DUOX 2 pulsadores v3.0/18V	131	413
9280	Amplificador vídeo CITY DUOX teclado v3.0/18V	132	413
9281	Amplificador vídeo MARINE DUOX teclado v3.0/18V	133	413
9282	Amplificador vídeo MARINE DUOX pulsadores v3.0/18V	133	436
9283	Display CITY DUOX PLUS	132	551
9284	Display MARINE DUOX PLUS	134	620
9286	Amplificador vídeo Marine DUOX Plus digital 1L	133	441
9298	Lente placa kit WAY	138	20
9299	Monitor VEO DUOX-A color 4,3" (Compatible con conector ref.9402)	128	196
9301	Brazo teléfono monitor VEO DUOX / VDS	128	23
9302	Cable rizado monitor VEO DUOX / VDS	128	4
9308	Teclado digital CITY DUOX	132	725
9309	Amplificador vídeo CITY LYNX 1L	137	725
9310	Display Marine DUOX V3.0	134	620
9312	Directorio LYNX MARINE	137	1.579
9318	Logo FERMAX + tapón inferior CITY/SKYLINE	135	2
9319	Rueda potenciómetro teléfono iLOFT	127	1
9320	Monitor conserjería VEO DUOX PLUS	128	907
9321	Amplificador audio CITY DUOX pulsadores v3.0/18V	131	225
9322	Amplificador audio CITY DUOX teclado v3.0/18V	131	225
9323	Amplificador vídeo CITY DUOX PLUS 2 pulsadores	131	225
9324	Amplificador vídeo CITY DUOX PLUS s/a kit digital	132	413
9325	Amplificador vídeo Marine DUOX Plus digital	134	413
9326	Amplificador vídeo Marine DUOX Plus pulsadores	134	436

REF	DESCRIPCIÓN	PAG.	PVR (€)
9327	Amplificador vídeo SKYLINE DUOX W V3.0	135	224
9328	Amplificador vídeo CITY DUOX PLUS digital 1L	131	424
9333	Set reparacion conserjeria DUOX/MEET	128	42
9334	AC-MAX kit circuito controlador 2 puertas	136	678
9335	AC-MAX kit circuito controlador 4 puertas	136	1.075
9336	AC-MAX kit circuito expansión 2 puertas	136	144
9337	AC-MAX kit circuito expansión 4 puertas	136	210
9338	AC-MAX kit alimentador 13.8 Vcc/dc / 3.6 a	136	88
9339	AC-MAX kit alimentador 13.8 Vcc/dc / 5.4 a	136	127
9344	Conectores módulos EXPANSOR AC-MAX	136	12
9345	Set reparación placa vídeo CITY DUOX PLUS	133	14
9346	Amplificador audio CITY DUOX PLUS 2 pulsadores	131	287
9347	Amplificador audio CITY DUOX PLUS teclado	131	265
9348	Amplificador audio Marine DUOX Plus pulsadores	134	298
9349	Amplificador audio Marine DUOX Plus teclado	134	298
9350	Amplificador vídeo DUOX PLUS SKYLINE CONNECT W	135	150
9351	Amplificador vídeo DUOX PLUS CITY CONNECT teclado	132	413
9352	Amplificador vídeo DUOX PLUS MARINE CONNECT teclado	134	413
9353	Amplificador vídeo CITY DUOX PLUS CONNECT digital 1L	131	424
9354	Teclado direct MARINE (Campana)	133	591
9355	Teclado digital MARINE	133	460
9356	Set teclado digital MARINE + accesorios de montaje	133	864
9357	Teclado memokey MARINE	133	359
9360	Módulo CONNECT	135	90
9361	Módulo CONNECT MARINE	134	234
9362	Rueda volumen monitores VEOXS/XL DUOX	128	3
9363	Set regletas terminales Fermax	141	26
9364	Set regletas dispositivos instalación Fermax	141	29
9365	Visor cristal display MARINE DUOX	134	140
9366	Visor cristal módulo proximidad MARINE	134	90
9367	Visor cristal One-To-One	134	219
9369	Visor tarjetero SKYLINE	135	23
9539	Conserjeria Sobremesa MEET	139	2.015
9550	Cubierta frontal teléfono LOFT Extra	126	20
9551	Kit adecuación monitor LOFT	126	14
9552	Set reparación audio monitor iLOFT	127	23
9553	Set accesorios cierre City Classic	129	25
9554	Set accesorios cierre CITY	132	50
9555	Set reparación mecánica placa audio CITY	132	50
9556	Set reparación mecánica placas audio+video CITY	133	64
9558	Set accesorios cierre placa Marine Classic	133	25
9567	Set conector monitor VisiOn 5	137	107
9585	Cable rizo Citymax	126	4
9586	Cable rizo Citymax blanco	126	4
9587	Brazo auricular CITYMAX BL	126	22
9589	Cubierta teléfono Citymax	126	18
9593	Cable rizo LOFT	126	3
9594	Brazo auricular LOFT	126	23
9600	Pulsador simple City Classic	129	16
9601	Pulsador doble City Classic	129	18
9602	Cristal telecámara B/N City Classic (Cristal morado)	129	20

# Repuestos Índice Referencias

REF	DESCRIPCIÓN	PAG.	PVR (€)
9603	Cristal telecámara color City Classic (Cristal blanco)	129	20
9607	Lamparita iluminación placas	129	2
9608	Pulsador simple CITY	132	24
9609	Pulsador doble CITY	132	27
9610	Display digital MDS CITY	132	642
9611	Display digital VDS/BUS2 CITY	132	630
9613	Teclado Memokey CITY	132	307
9614	Display VDS/BUS2 digital	130	421
9615	Display MDS direct	130	428
9616	Display MDS digital	130	428
9617	Teclado VDS direct	130	201
9618	Teclado VDS digital	130	201
9619	Teclado MDS direct	130	201
9620	Teclado MDS digital	130	201
9621	Teclado Memokey 100C	130	234
9622	Amplificador audio Marine Classic 4+N	133	211
9623	Amplificador audio Marine Classic VDS	133	258
9625	Cámara color Marine Classic	133	476
9630	Pulsador Marine	134	38
9633	Set reparación audio monitor Compact color	127	18
9635	Amplificador N-MARINE audio VDS teclados	134	258
9637	Amplificador vídeo color MARINE 4+N	134	427
9638	Amplificador vídeo color MARINE VDS teclado	134	468
9639	Amplificador vídeo color MARINE BUS2	134	531
9640	Display MARINE VDS/BUS2 digital	134	664
9641	Display Marine MDS digital	134	678
9642	Teclado digital CITY	132	395
9655	Set tornillería cierre placa City Classic	129	6
9656	Set tornillería cierre placa	132	12
9657	Resistencia calefactora	129	12
9658	Resistencia calefactora City	132	7
9659	Módulo proximidad CITYMAX MDS	131	309
9662	Set reparación conserjerías	130	171
9671	Módulo cámara color Citymax	130	364
9678	Módulo amplificador Citymax 4+N	130	144
9679	Módulo pulsadores Citymax 4+N 101	130	59
9680	Módulo pulsadores Citymax 4+N 102	130	65
9681	Módulo pulsadores Citymax 4+N 103	130	70
9682	Módulo pulsadores Citymax 4+N 202	130	76
9683	Módulo pulsadores Citymax 4+N 203	130	88
9684	Módulo amplificador Citymax VDS	130	200
9685	Módulo pulsadores Citymax VDS 101	130	64
9686	Módulo pulsadores Citymax VDS 102	130	70
9687	Módulo pulsadores Citymax VDS 103	130	80
9688	Módulo pulsadores Citymax VDS 201	130	70
9689	Módulo pulsadores Citymax VDS 202	130	83
9690	Módulo pulsadores Citymax VDS 203	130	98
9692	Cristal Lente cámara MARINE	134	92
9694	Módulo pulsadores Citymax 4+N 201	130	64
9695	Amplificador kit 4+N	129	70



REF	DESCRIPCIÓN	PAG.	PVR (€)
9696	Amplificador 4+N edificio	129	128
9697	Amplificador VDS	129	166
9703	Amplificador vídeo color MARINE VDS pulsadores	134	495
9713	Amplificador audio Marine VDS	134	285
9728	Teclado direct CITY (Campana)	132	475
9729	Visor tarjetero pulsadores CITY	132	3
9734	Amplificador audio CITY 4+N 2L	131	135
9735	Kit lámpara con soporte conexión	129	7
9745	Set teclas teclados CITY CLASSIC	129	60
9775	Amplificador vídeo color CITY VDS kit 2L	131	332
9779	Set reparación audio amplificador CLASSIC	129	21
9781	Lector huella con proximidad MARINE/CITY (V2.4)	136	922
9784	Micrófono ELECTRET placas	135	12
9803	Set altavoz monitor SMILE/VIVO/VEOXs-XL	128	39
9804	Display CITY DUOX v21.23 (Compatible con DUOX v3.0)	132	551
15427	Set reparación cámara placa KIN (Gris)	138	171
15428	TFT 10" placa KIN	138	254
15429	Set reparación cámara placa MILO	138	171
15430	Set repuesto frontal placa KIN	138	445
15432	Set tapa deslizante placa KIN (Gris)	138	27
15444	Set de audio placas KIN, MARINE	138	17
15451	Lente placa MARINE MEET	139	11
15452	Cámara placa MARINE MEET	139	116
15453	Visor lector proximidad MARINE MEET	139	21
15470	Set cubierta frontal placa MILO	138	320
15471	Set cubierta frontal placa MILO TOUCH	138	342
15472	Set tapa deslizante placa MILO	138	27
15475	TFT 4.3" placas MILO, MARINE	138	71
15477	Set teclado placa MILO	138	110
15478	Set de audio placa MILO	138	17
15490	Set cubierta frontal placa MILO 1L	138	221
15492	Cámara placa MILO 1L	138	122
15499	Accesorios placas MEET	138	17
15506	TFT 7" monitor (WIT, MIO)	139	193
15507	TFT 10" monitor (WIT, MIO)	139	320
15512	Set audio monitor (WIT, MIO)	139	17
15515	Accesorios monitores MEET	139	17
15517	TFT 7" monitor NEO	139	105
15519	Conjunto audio monitor NEO	139	16
24050	Unidad central MDS DIN V4.5 con memoria	141	596
73901	Amplificador audio SKYLINE DUOX W V3.0	135	219
88039	Alimentador multilíneas BUS3 230V	139	185
952701	Monitor MIO 10" blanco MEET	139	700





# CONTACTOS

FERMAX ELECTRÓNICA, S.A.U.  
 Avda. Tres Cruces, 133 • 46017 VALENCIA (España)

[www.fermax.com](http://www.fermax.com)

**TELÉFONO CENTRALITA**

96 317 80 00

**HORARIOS:** Mañanas: Lunes a Viernes 7.00 a 15.00 h.  
 Tardes: Lunes a Jueves 16.00 a 18.00 h.

**ATENCIÓN TÉCNICA AL PROFESIONAL**

Para una solución rápida dirige tu consulta a:

[tec@fermax.com](mailto:tec@fermax.com)

<https://www.fermax.com/spain/soporte-tecnico>

☎ 96 317 80 15

**VENTAS (España)**

☎ 96 317 80 18

[ventas@fermax.com](mailto:ventas@fermax.com)

**REPUESTOS**

Consulta el Catálogo de Repuestos en nuestra web:

<https://www.fermax.com/spain/documentacion/catalogos-y-folletos>

[tec@fermax.com](mailto:tec@fermax.com)

**VENTAS (Internacional)**

☎ 96 317 80 11

[export@fermax.com](mailto:export@fermax.com)

**ALICANTE**

C/ Los Monegros, s/n (Edif. A-7) Bajo  
 03006 ALICANTE  
 ☎ 965 10 69 36 - [levante@fermax.com](mailto:levante@fermax.com)  
[tecnico.alicante@fermax.com](mailto:tecnico.alicante@fermax.com)

**BARCELONA**

Carrer del Tarragonès, 26  
 08940 Cornellà de Llobregat, BARCELONA  
 ☎ 93 423 40 52 - [noreste@fermax.com](mailto:noreste@fermax.com)  
[tecnico.noreste@fermax.com](mailto:tecnico.noreste@fermax.com)

**BILBAO**

C/ Astintze, 6 - 3º Oficina 305 (Edificio Inbisa)  
 48160 Derio, VIZCAYA  
 ☎ 94 470 24 46 - [norte@fermax.com](mailto:norte@fermax.com)  
[tecnico.norte@fermax.com](mailto:tecnico.norte@fermax.com)

**MADRID**

Av. Manuel Azaña esq. Av. Conde de Barcelona  
 28914 Leganés - MADRID  
 ☎ 91 303 62 62 - [centro@fermax.com](mailto:centro@fermax.com)  
[tecnico.centro@fermax.com](mailto:tecnico.centro@fermax.com)

**MÁLAGA**

C/ Ayala, 22-24 • 29002 MÁLAGA  
 ☎ 952 32 98 04 - [sur@fermax.com](mailto:sur@fermax.com)  
[tecnico.sur@fermax.com](mailto:tecnico.sur@fermax.com)

**MURCIA**

Plaza Rosalía de Castro, 8 bajo • 30011 MURCIA  
 ☎ 968 343 232 - [murcia@fermax.com](mailto:murcia@fermax.com)  
[tecnico.murcia@fermax.com](mailto:tecnico.murcia@fermax.com)

**SANTIAGO DE COMPOSTELA**

Centro de Negocios Quercus IP. Local B2.5  
 C/ Letonia nº 2 - Polígono Costa Vella  
 15707 SANTIAGO DE COMPOSTELA  
 ☎ 981 25 24 06 - [galicia@fermax.com](mailto:galicia@fermax.com)  
[tecnico.galicia@fermax.com](mailto:tecnico.galicia@fermax.com)

**VALENCIA**

Avda. Tres Cruces, 133 • 46017 VALENCIA  
 ☎ 96 317 80 17 - [levante@fermax.com](mailto:levante@fermax.com)  
[tecnico.valencia@fermax.com](mailto:tecnico.valencia@fermax.com)



DISEÑO Y MAQUETACIÓN:  
Fermax Electrónica, S.A.U

CATÁLOGO GENERAL 2024  
1ª Edición. Enero 2024

## CONDICIONES COMERCIALES DE VENTA

Las presentes condiciones comerciales de venta serán aplicables a las ventas o entregas que efectúe FERMAX, salvo que se pacte otra cosa por escrito con el Comprador.

## PEDIDOS

Los pedidos se tramitarán exclusivamente a través de los distribuidores autorizados.

## ENTREGAS

Las fechas de entrega acordadas con FERMAX serán aproximadas. FERMAX se compromete a hacer cuanto esté a su alcance para cumplir las fechas de entrega acordadas, siempre que el Comprador le haya facilitado toda la información relativa al pedido y a la entrega con la suficiente antelación.

El plazo de entrega será razonablemente ampliado si por motivos ajenos a la voluntad y control de FERMAX no es posible cumplir con la fecha de entrega.

## ACEPTACIÓN DE LA MERCANCÍA

El Comprador revisará y llevará a cabo el reconocimiento de las mercancías, en cuanto a calidad y cantidad, en el plazo máximo de cinco días desde el momento de la entrega.

## RESERVA DE DOMINIO Y RIESGOS

FERMAX seguirá siendo dueño de los Productos suministrados hasta la recepción completa de los pagos acordados.

No obstante lo anterior, los riesgos inherentes a los Productos suministrados se transmitirán al Comprador en el momento de su entrega por parte de FERMAX.

## PRECIO

Los precios establecidos en las ofertas, catálogos y otros documentos contractuales están reflejados en Euros.

Los precios no incluyen los impuestos indirectos aplicables según la legislación vigente en cada momento. Otros impuestos, tasas u otras cargas que deban aplicarse serán a cargo del Comprador, a menos que se pacte otra cosa por escrito.

## PORTES

Las entregas en la península y Baleares serán a portes pagados para los albaranes de importe superior a 600€. Las entregas realizadas en Canarias, Andorra, Ceuta y Melilla serán a portes pagados para albaranes superiores a 1.200€ (IVA no incluido). Estos portes serán pagados siempre que se envíe la totalidad del albarán en la fecha de envío programada. Solo en el caso de incumplimiento de fecha de entrega FERMAX asumirá el coste de envíos parciales.

## FORMA DE PAGO

A menos que FERMAX y el Comprador acuerden otra cosa por escrito, el pago será exigible en los plazos establecidos por la legislación vigente.

FERMAX podrá solicitar las garantías que considere necesarias para asegurar el cumplimiento de las obligaciones de pago del Comprador si lo considera oportuno debido a la posición financiera del mismo.

## GARANTÍAS

FERMAX ELECTRÓNICA (en adelante FERMAX) responderá durante un plazo de treinta y seis (36) MESES desde la fecha de su albarán de venta a su cliente directo, de los defectos de origen en los productos, en los términos previstos en la legislación vigente y en estas condiciones comerciales de venta.

Los productos que sean tramitados en garantía y que no cumplan con lo estipulado en el párrafo anterior, serán considerados fuera de garantía. En tales casos, FERMAX se reserva el derecho de adoptar las medidas que resulten necesarias para compensar los perjuicios que le hayan sido ocasionados.

Los productos sustituidos o reparados durante el citado periodo de 36 meses, tendrán un periodo de garantía propio de SEIS (6) meses desde la fecha de envío del producto reparado o sustituido, salvo que el plazo que reste para dar por terminado el periodo de garantía del producto original sea superior, en cuyo caso resultará de aplicación este último.

Quedan excluidas de la garantía y responsabilidad de FERMAX todas las deficiencias fuera de su control, especialmente si son el resultado del desgaste normal, información falsa o inexacta facilitada por el comprador, negligencia, mal uso o mantenimiento inadecuado, incumplimiento de las instrucciones de funcionamiento de los productos, uso de los productos junto con cualquier material inadecuado, o como consecuencia de la influencia de una acción química o electrolítica u otras causas similares.

La garantía otorgada por FERMAX está sujeta al oportuno cumplimiento de las condiciones de pago acordadas con el comprador. La devolución del producto en garantía se deberá solicitar exclusivamente a través de la web [www.fermax.com](http://www.fermax.com), accediendo al apartado "Gestión de garantía" dentro del Área Privada. Toda solicitud de devolución deberá contener una breve descripción del fallo y número de serie del producto averiado. Una vez recibida la autorización de devolución el producto será devuelto al almacén de compra para su envío a FERMAX, siempre acompañado de la autorización de devolución. FERMAX no aceptará ningún producto que no esté acompañada de su correspondiente autorización de devolución.

Será responsabilidad exclusiva del comprador o cliente directo el cumplimiento de las exigencias legales que, en materia de garantías, deban otorgarse a los consumidores finales con los que éste interactúe, según la legislación vigente en cada país donde comercialice.

## GARANTÍA DE SERVICIOS DIGITALES Y CONTINUIDAD EN LA PRESTACIÓN

Si el producto suministrado desde FERMAX conlleva la prestación de un servicio digital, el plazo de garantía y de continuidad del servicio que se ofrece a los usuarios es de treinta y seis (36) meses garantizado desde la venta del producto físico.

En caso de cierre o interrupción indefinida del servicio, FERMAX notificará a sus clientes y usuarios con un plazo mínimo de seis (6) meses de antelación, siempre manteniendo la garantía de continuidad de servicio citada en el párrafo anterior. Así mismo, si se produce un cambio sustancial en las condiciones contractuales de prestación, FERMAX avisará siempre con al menos tres (3) meses de antelación.

## DISPONIBILIDAD DE REPUESTOS

FERMAX mantendrá disponibilidad de repuestos, productos o sistemas equivalentes y similares en funcionalidad durante 10 años desde que un artículo se deja de fabricar o es descatalogado (5 años para productos descatalogados antes de 2022).

Los artículos descatalogados son notificados desde FERMAX a sus clientes directos de forma interanual junto con la lista de productos actualizada. Adicionalmente, FERMAX podrá informar de la descatalogación de productos concretos durante el año en curso, en cuyo caso se notificará mediante comunicación escrita.

FERMAX responderá igualmente durante un plazo de treinta y seis (36) meses desde la fecha de su albarán al comprador directo, de los defectos de origen en los repuestos adquiridos.

This message is intended exclusively for its addressee and may contain confidential information. If you are not the intended recipient, you

## DAÑOS

En ningún caso estará el Comprador autorizado a efectuar reclamaciones contractuales o extracontractuales por daños derivados de, pero no limitados a, la pérdida de producción, de uso, de pedidos, de beneficios, ni por ningún otro daño directo, indirecto o consecencial.

FERMAX solo será responsable de compensar al cliente por los costes derivados de subsanar las deficiencias o incidencias ocurridas en el propio suministro que le sean atribuibles.

## DEVOLUCIONES

Las devoluciones de material deberán ir acompañadas de un Documento de Autorización de Devolución, que se solicitará a través del Área de Ventas.

El paquete enviado a FERMAX debe quedar debidamente identificado, haciendo visible en el exterior del paquete el número de autorización de devolución con su código de barras identificativo, que FERMAX le ha proporcionado.

El material deberá estar en buen estado y con su embalaje original para la gestión del abono. Se aplicarán depreciaciones según la política en vigor.

---

FERMAX se reserva el derecho a modificar estas condiciones comerciales de venta, así como los precios de los Productos. Las características técnicas y estéticas de los productos pueden ser objeto de modificación. Las representaciones gráficas son meramente de carácter ilustrativo. FERMAX® es una marca registrada. Todos los derechos de propiedad y uso sobre la misma quedan reservados.



**FERMAX**  
CONNECTIVITY FOR ALL

[www.fermax.com](http://www.fermax.com) | [fermax@fermax.com](mailto:fermax@fermax.com)

